

KILAVUZ

HİDROLİK DRENAJ KANALLARI



CONNECTO®
KENADRAIN®



Nicoll

www.nicoll

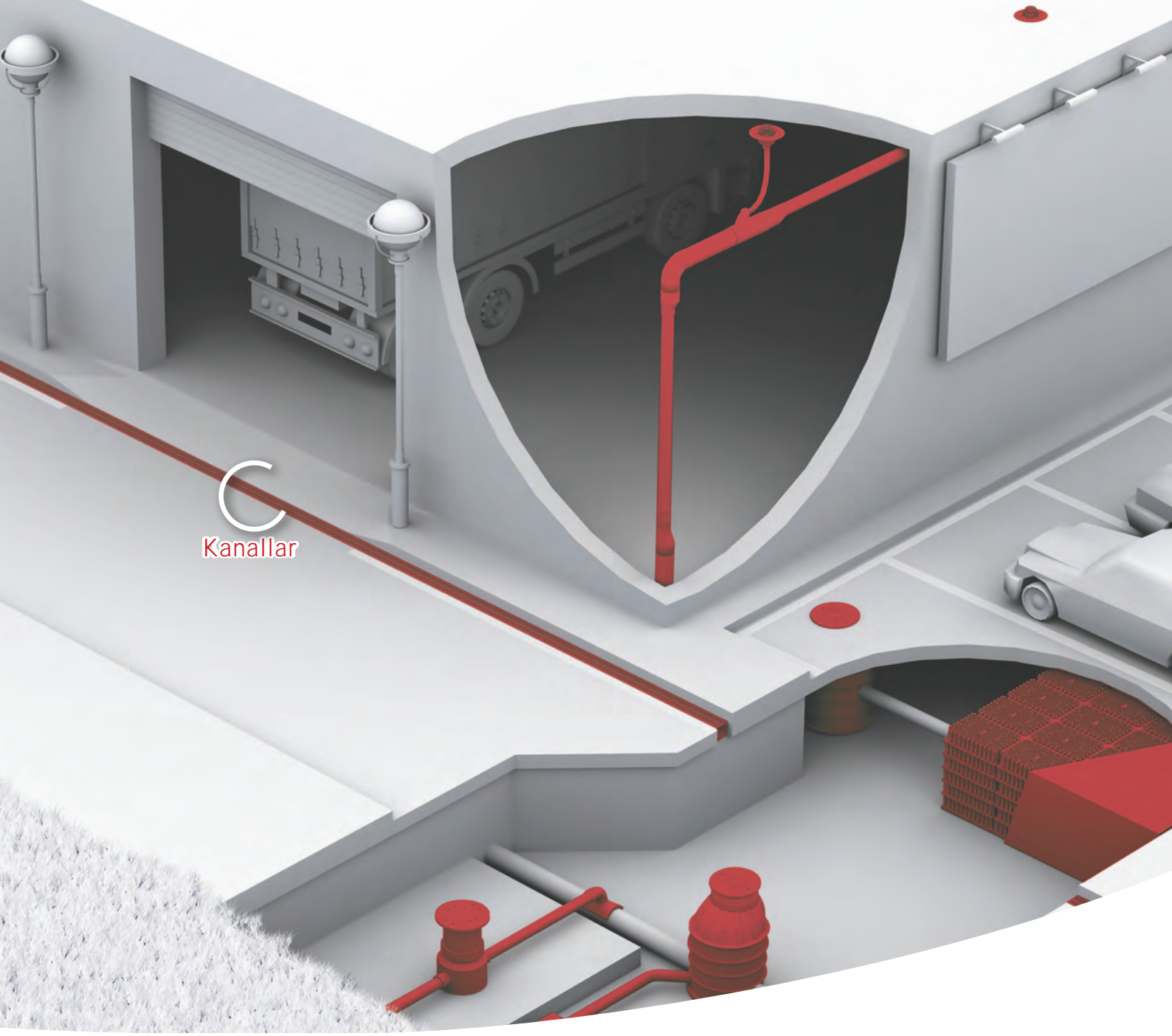

C
Kanallar

ÇEVRE İÇİN ÇÖZÜMLER

Su kalitesi, sıhhi tesisat ve altyapı drenajı, yüzeysel akış sularının drenajı ve kontrolü başlıca çevresel sorunlardır. Nicoll , yaya alanları, umumi yollar, park alanları, binalar, endüstriyel ve zirai alanlar gibi birçok uygulama alanı için özel çözümler sunuyor.

HİDROLİK DRENAJ KANALLARI

| | |
|---|-------------|
| HİDROLİK DRENAJ KANALLARI : | 4-70 |
| A15 Sınıfı - Yaya ve bisikletli alanları | 17-28 |
| B125 Sınıfı - Yaya bölgeleri ve özel araba park yerleri | 29-42 |
| C250 Sınıfı - Yolların kaldırım kenarları ve emniyet şeritleri | 43-55 |
| D400 Sınıfı - Her türlü yol araçları için trafik alanları | 57-63 |
| E600 Sınıfı - Yüksek teker yüküne maruz kalan trafik alanları | 65-70 |
| NICOLL ÖZEL İMALAT SERVİSİ | 71 |

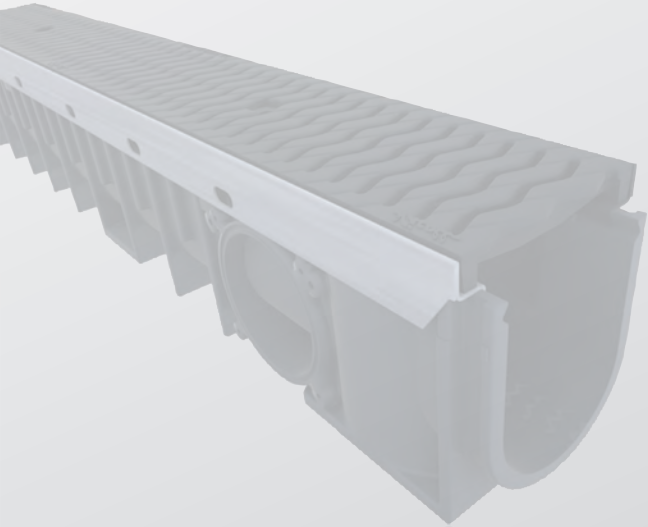

Tüm dokümanlarımızı sitemizden
indirebilirsiniz : www.nicoll.fr



AMBALAJ & PAKETLEME

Connecto® ve Kenadrain® HD

AMBALAJ

Ambalaj tipini belirten harfler :

S : Torba **F** : Film
K : Kılıf **C** : Karton
B : Kutu

Bu harflerden sonra ambalajdaki ürün miktarını gösteren sayılar gelir.

Örneğin : FIXCAN tespit vidaları 12 vidalık poşetlerde tedarik edilir, bu yüzden kod S12dir.

PAKETLEME

Her bir gönderinin içerdiği parça sayısını belirten bir rakam vardır.

Örneğin : GR77 ızgaraları 12 adet içeren karton pakette gönderilir, bu yüzden numara S12'dir.

| ÜRÜN KODU | AMBALAJ | PAKETLEME |
|-----------|---------|-----------|
| Açık Gri | | |
| GR77 | | 12 |



Drenaj kanllarımızın tüm modelleri fumigasyon paletlerde paketlenabilir.



NF EN 1433 STANDARTI VE CE İŞARETİ

NF EN 1433 STANDARTI VE CE İŞARETİ

2005'ten beri, bütün drenaj kanalları Avrupa NF EN 1433 standardına uymalı ve CE işaretini taşımalıdır. Bu sertifikalar, ürün kalitesi, mekanik dayanıklılık, su geçirmezlik ve sağlamlık garantisi sunar. Bu gerekliliklere uyumdaki bir yetersizlik, kullanıcı güvenliğini tehlikeye attığı gibi yasal problemlere de yol açabilir.



Pazarın önemli bir oyuncusu olan Nicoll, bir üretici olarak sorumluluklarını anlayıp kabul eder ve bu standartların önemi üzerine uzmanları eğiterek hem sektörü hem de kendi ürünlerini geliştirmek için çok sıkı çalışmaktadır.

DAYANIM SINIFI TANIMI

NF EN 14 33 standardının yaptığı tanımlama :

kanal + ızgara + beton uygulamasıdır. Bütün kanallarımız CE işaretlidir CE.

| | | | |
|------------|--|-------------|--|
| CONNECTO® | | A15 Sınıfı | Grup 1 : Kontrol yükü 15 KN - Sadece yaya ve bisikletliler tarafından kullanılabilen alanlar |
| | | B125 Sınıfı | Grup 2 : Kontrol yükü 125 KN - Kaldırımlar, yaya bölgeleri ve benzer alanlar, özel araba park alanları |
| KENADRAIN® | | A15 Sınıfı | Grup 1 : Kontrol yükü 15 KN - Sadece yaya ve bisikletliler tarafından kullanılabilen alanlar |
| | | B125 Sınıfı | Grup 2 : Kontrol yükü 125 KN - Kaldırımlar, yaya bölgeleri ve benzer alanlar, özel araba park alanları |
| | | C250 Sınıfı | Grup 3 : Kontrol yükü 250 KN - Yolların kaldırım kenarları ve emniyet şeritleri ve benzerleri |
| | | D400 Sınıfı | Grup 4 : Kontrol yükü 400 KN - Taşıt yolları (yaya yol-ları dahil), her tipte yol aracı park alanları ve emniyet şeritleri |
| | | E600 Sınıfı | Grup 5 : Kontrol yükü 600 KN - Yüksek teker yüküne maruz kalan bölgeler, örneğin limanlar |

PERFORMANS BEYANNAMESİ

Connecto® ve Kenadrain® HD performans beyannamesi (DoF) sitemizde mevcuttur : www.nicoll.fr



CONNECTO®



BAHÇE VE YEŞİL ALANLAR İÇİN

Tüm ızgaralar A15 yük sınıfında

Kanal seçimi birkaç kritere göre yapılır :

- Uygulama yeri : *bahçe sınırı*
- Hidrolik kapasitesi
- Izgara malzemesi
- Izgara dizaynı



GARAJ VE TRAFİK ALANLARI İÇİN

Tüm ızgaralar B125 yük sınıfında

Kanal seçimi birkaç kritere göre yapılır :

- Uygulama yeri : *bahçe sınırı*
- Hidrolik kapasitesi
- Izgara materyali
- Izgara dizaynı

KENADRAIN® HD



KENADRAIN® PARK HD

Park alanları ve çok katlı otoparklar için ideal çözüm

Toplam sadece 8 cm yüksekliğe sahip olan Park HD kanal, beton döşeme kalınlığının az olduğu yerlerde kolayca uygulanabilir ve yüksek hidrolik kapasitesi ile de optimum performans sunar.



KENADRAIN® HD FUGA KANAL

Kentsel alanlar için göze çarpmayan kanal

Yaya alanlarının, plazaların, meydanların ya da parkların drenajı için farklı bir çözüm sunan Kenadrain® fuga kanal, 2 farklı genişliği ve 5 farklı yüksekliği sayesinde etkili bir akış garanti ederken göze çarpmadan kentsel çevrelere uyum sağlar.



KENADRAIN® HD KADEMELİ SİSTEM

Eğim ve akış varyasyon kontrolü

Kenadrain® HD kademeli sistem sahip olduğu dört farklı derinlik ile eğimleri kontrol etmeyi mümkün kılıyor. Kanal alt kotunda sağlanan eğimle su akışını hızlandırır ve ihtiyaç duyulan drenajı sağlar



CONNECTO®

Modüler Sistem

Connecto® hidrolik kanal serisi, yüzeysel suların drenajı için modüler ve kapsamlı bir çözüm sunuyor.

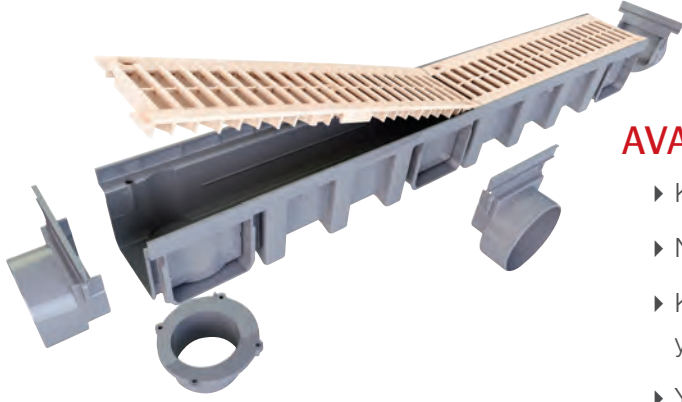

AVANTAJLAR

- ▶ Kolay taşıma ve kurulum için ultra hafif.
- ▶ NF EN 1433'e uygun mekanik dayanım.
- ▶ Kanal gövdeleri için geniş ürün yelpazesi : farklı yükseklikte ve 2 farklı genişlikte.
- ▶ Yandan ve alttan çıkış yapma imkanı ve ilave bağlantı parçası olmaksızın 90° açı yapma .
- ▶ Izgara için 5 farklı malzeme türü : poliamit, PVC, galvanizli çelik, döküm ve paslanmaz çelik.
- ▶ PVC ızgaralar için 4 farklı anti-UV renk seçeneği.
- ▶ Çok çeşitli ızgara dizaynı : oluklu, delikli ve kafes ızgara.



ÇOKLU AVANTAJA SAHİP GENİŞ ÜRÜN GAMI

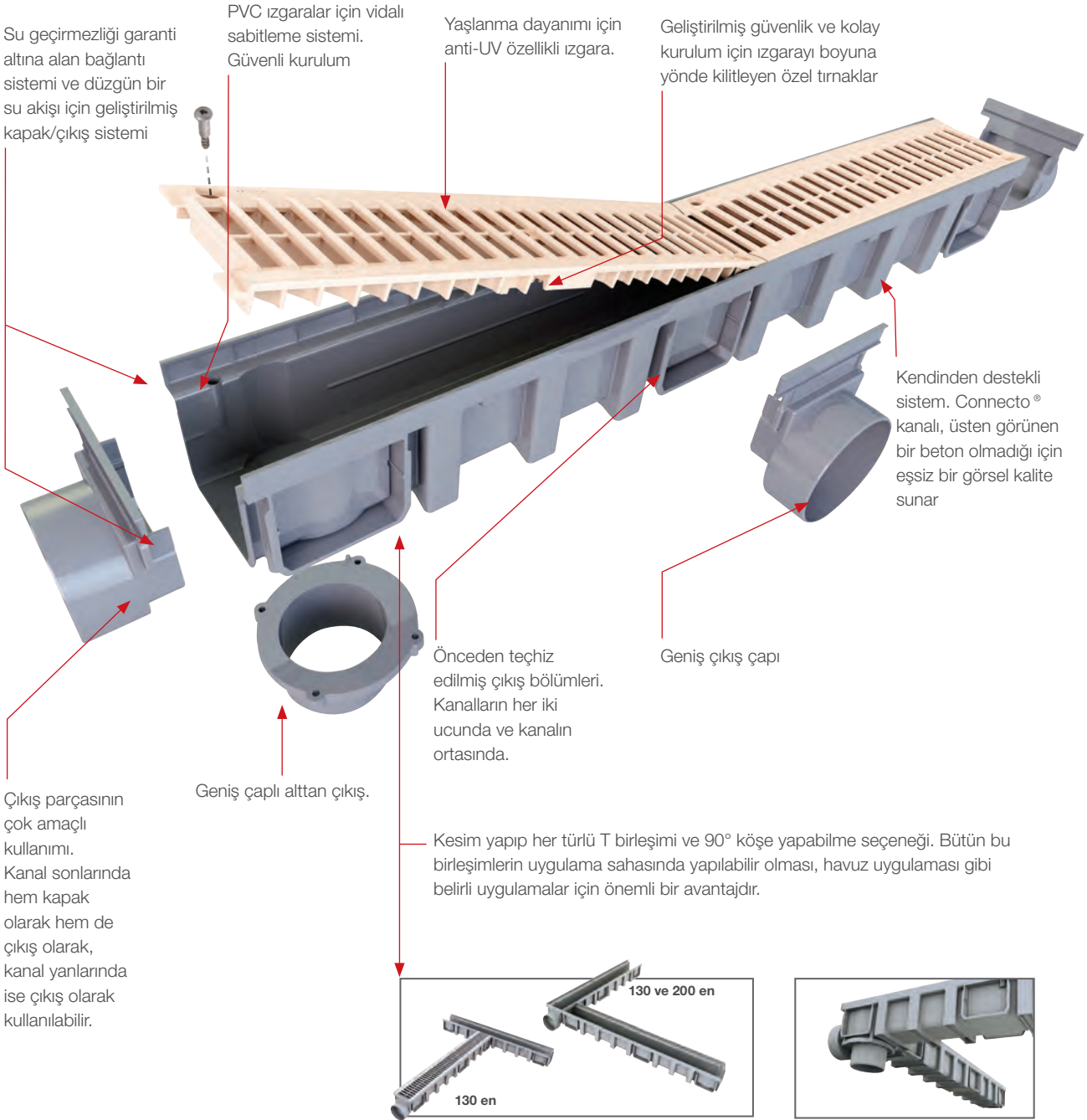



KENADRAIN® HD

NICOLL HİDROLİK KANALLARI

Enjeksiyon kalıp Polipropilen ile dizayn edilmiş olan bu yeni nesil Nicoll drenaj sistemleri, geleneksel malzemelere karşı kesin avantajlar sunar.



Dayanıklılık Kalın polipropilen, darbelerle karşı yüksek direnç sağlar (kurulumdan önce ve sonra).



Hafiflik Nakliye, taşıma ve kurulum işlemlerini kolaylaştırır.



Geri Dönüşümlü Geri dönüşümlü malzemelerden üretilmiş olup, tekrar kullanılmaları için geri dönüştürülebilir.



Hidrolik Pürüzsüz olan iç yüzey, akış hızını yükselttiği gibi aynı zamanda kendi kendini temizleme etkisi oluşturur. Su geçirmez bir sistem yapmak mümkündür.



Fonksiyonel

- İstenilen çıkış bir çekiç yardımıyla kolayca açılabilir.
- PVC çıkış ürün yelpazesi ile gerek contalı gerekse yapıştırılmalı PVC tahliye boruları ile kolayca birleştirilir.



Estetik Taşla kaplanmış, betonlanmış ya da asfaltlanmış yüzeylere uygulanabilir. Zengin bir seçenek sunan farklı ızgaralar, estetik gerekliliklere kolayca uyum sağlar.



Buzlanmaya karşı tam dayanıklılık Ürün gözenekli olmadığı için buzlanmaya karşı yüksek dayanıklılığı garanti eder.



Zararlı etmenlere karşı direnç

- Asitler.
- Buz çözücü tuzlar,
- Pek çok kimyasal etmen (komple tablo istek üzerine temin edilebilir).

Yukarıda belirtilen avantajlara ilave olarak, Nicoll kanalları çevresiyle ve boşalttığı suyla çevre dostudur (Polimer atık yok, stirenle su kirliliği yok).

...Kurulumu kolay ürünler.

Izgarayla birleşik halde bile hafiflik

- Hızlı bir kurulum için, ızgaralar drenaj kanlı üzerine monte edilmiş vaziyette tedarik edilir.
- Minimal ağırlık :
 - D400 döküm ızgara ve 100 mm en için 16 kg
 - D400 döküm ızgara ve 150 mm en için 25 kg
 - D400 döküm ızgara ve 200 mm en için 31 kg
 - D400 döküm ızgara ve 300 mm en için 59 kg
- Bir veya iki işçiyle kolay ve güvenli kurulum. Kaldırma ekipmanına gerek yoktur.

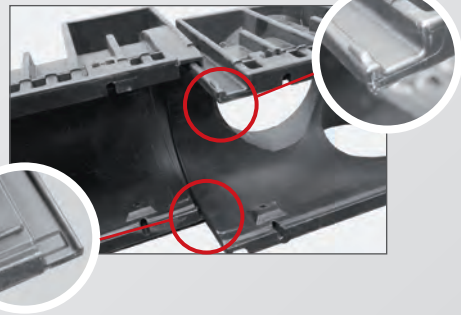

Erkek/dişi kilitli bağlantı sistemi

- Kurulumun düzgünlüğünü ve su geçirmezliğini kolaylaştırır.
- Her bir metrede 1° açığı yapma payı sayesinde kavisli uygulamalara izin verir.

Drenaj boru hattına kolay bağlantı

- Bir çekiç darbesi ile çıkış parçasını açmak mümkündür.
- Özel bağlantı aksesuarları sayesinde sızdırmazlık garanti edilir.



Drenaj bağlantısında sızdırmazlık kalitesi

Kanallarda, Sikaflex 11 FC, Ayrton PU111 veya muadil bir malzeme ile 5 mm kalınlığında poliüretan mastik ile sızdırmazlık sağlamak mümkündür. İstenildiği takdirde teknik data PDF dosyasında mevcuttur.

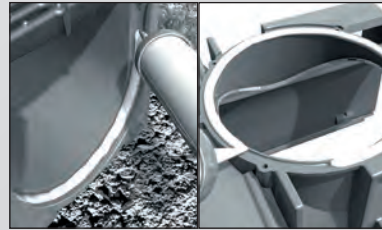

EKSO serisi çamur tutucu : genel kullanım olanağı

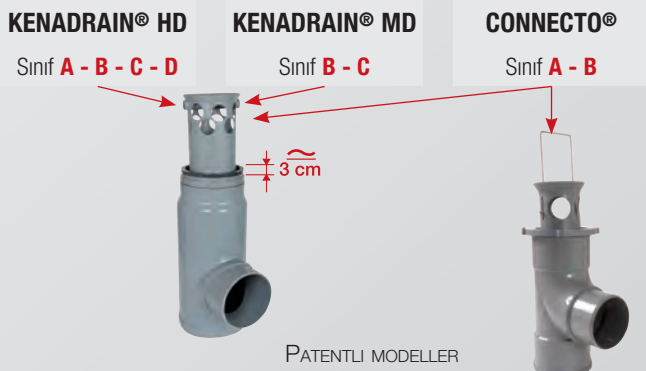

- Ayarlanabilir yükseklik ve 360° dönüş
- Üst ve alt çıkışlar.
- Yanal kuvvetlere ve ovalleşme etkilerine karşı yüksek mekanik direnç.
- Dairesel şekilli dizaynı sayesinde en iyi hidrolik performans.
- Genel kullanım : bütün yük sınıfları ve bütün ızgara tipleri için ve her bir genişlik için sadece 1 çamur tutucu

Teknik bilgi istenildiği takdirde PDF dosyasında mevcuttur

DRENAJ KANALI KARAR VERME KILAVUZU A15 - B125

Yüksek performans ve yüksek dayanım

Nicoll'ün Connecto® kanallarını üretirken kullandığı polipropilen, hem kimyasal ve mekanik dayanımı hem de hidrolik performansı en üst düzeye çıkaracak şekilde dizayn edilmiştir.

SİZİN PROJENİZ (uygulama alanı)

| KONUT PROJELERİ | | | | YAPI VE ENDÜSTRİ | | | HAFİF TRAFİK ALANLARI | | | | AĞIR TRAFİK ALANLARI | | | | |
|-----------------|--------|-------|-------|------------------|-----------------|---------------------|-----------------------|------------|---------------|---------------|----------------------|---------|------------------|------------------------|--------------------|
| Teras | Balkon | Bahçe | Havuz | Garaj | Hizmet binaları | Alışveriş bölgeleri | Endüstriyel alanlar | Park Bahçe | Yaya alanları | Spor alanları | Havuz | Otopark | Yollar Otoyollar | Akaryakıt istasyonları | Limanlar Rihtımlar |
| A15 | | | | | | | | | | | | | | | |
| B125 | | | | | | | | | | | | | | | |

Legend:
Nicoll tavsiye eder (Red bar)
Varyasyon mümkün (Orange bar)

Notes:
* Yüzme havuzları ve umumi duş alanları için kullanıldığında Connecto® kanallarının nasıl su geçirmez yapılacağı bilgisi için, lütfen Nicoll'ün teknik departmanı ile iletişime geçiniz.
** Deniz kenarı gibi korozyonlu çevreler için 316 paslanmaz çelik isteyiniz.



NICOLL EKSTRA



Izgaralar engellilerin (PRM) erişim gereksinimlerine uygundur

7 Temmuz 2007 tarihli Fransız kanunu no.91-663 2. maddesine göre.



SİZİN KANALINIZ

| | IZGARA | | GENİŞLİK | KİLİTLENME | RENK | KENAR PROFİLİ | EMME YÜZEY ALANI (cm ² /mt) | HİDROLİK KAPASİTE | KESİT (cm ²) | ÜRÜN KODU | SAYFA |
|-----------------|------------------|---------|----------|------------|-----------------------|------------------|--|-------------------|--------------------------|-----------|-------|
| | MALZEME | DİZAYN | | | | | | | | | |
| A15 | PVC | Oluklu | 130 dış | Opsiyonel | Krem Koyu Gri Gri | PP | 490 | 🔹🔹 | 81 | CAN10AS | s.21 |
| | PVC | Oluklu | 200 dış | Opsiyonel | Krem Gri | PP | 604 | 🔹🔹🔹 | 176 | CAN15AS | s.23 |
| | PVC | Oluklu | 130 dış | Opsiyonel | Krem Beyaz Gri | PVC | 232 | 🔹 | 33 | CAB510APS | s.21 |
| | Galvanizli çelik | Oluklu | 130 dış | Opsiyonel | Çelik | Yok | 260 | 🔹🔹 | 81 | DRP178 | s.22 |
| | Paslanmaz çelik | Oluklu | 130 dış | hayır | Paslanmaz | PP | 260 | 🔹🔹 | 81 | CAN10API | s.22 |
| | Paslanmaz çelik | Oluklu | 130 dış | hayır | Paslanmaz | PVC | 260 | 🔹 | 33 | CAB10API | s.22 |
| | Paslanmaz çelik | Delikli | 130 dış | Opsiyonel | Paslanmaz | PP | 106 | 🔹🔹 | 81 | CAN10ATI | s.22 |
| | Paslanmaz çelik | Delikli | 130 dış | Opsiyonel | Paslanmaz | PVC | 106 | 🔹 | 33 | CAB10ATI | s.22 |
| | Galvanizli çelik | Oluklu | 100 iç | evet | Çelik | Galvanizli çelik | 260 | 🔹🔹 | 122 | DR102AP | s.26 |
| Paslanmaz çelik | Oluklu | 100 iç | evet | Paslanmaz | Paslanmaz çelik | 830 | 🔹🔹 | 122 | DR102API | s.27 | |
| B125 | Poliamid | Kafes | 130 dış | evet | Siyah | PP | 411 | 🔹🔹 | 81 | CAN10BN | s.33 |
| | PVC | Oluklu | 130 dış | Opsiyonel | Krem Gri | PP | 471 | 🔹🔹 | 81 | CAN10BS | s.33 |
| | Galvanizli çelik | Kafes | 130 dış | hayır | Çelik | PP | 830 | 🔹🔹 | 81 | CAN10BC | s.33 |
| | Galvanizli çelik | Kafes | 130 dış | hayır | Çelik | PP | 1230 | 🔹🔹🔹 | 176 | CAN15BC | s.35 |
| | Galvanizli çelik | Kafes | 130 dış | hayır | Çelik | PVC | 830 | 🔹 | 33 | CAB10BC | s.33 |
| | Paslanmaz çelik | Kafes | 130 dış | hayır | Paslanmaz | PP | 761 | 🔹🔹 | 81 | CAN10BCI | s.34 |
| | Paslanmaz çelik | Kafes | 130 dış | hayır | Paslanmaz | PVC | 761 | 🔹 | 33 | CAB10BCI | s.34 |
| | Döküm | Oluklu | 130 dış | evet | Siyah | Yok | 470 | 🔹🔹 | 81 | CAL10BF | s.34 |
| | Döküm | Oluklu | 200 dış | Opsiyonel | Siyah | PP | 870 | 🔹🔹🔹 | 176 | CAN15BF | s.35 |
| | PVC | Oluklu | 100 iç | evet | Gri Krem | Galvanizli çelik | 340 | 🔹🔹 | 122 | DR102BG | s.36 |
| | Galvanizli çelik | Kafes | 100 iç | evet | Çelik | Galvanizli çelik | 830 | 🔹🔹 | 122 | DR102BC | s.39 |
| | Poliamid | Kafes | 100 iç | evet | Siyah | Galvanizli çelik | 411 | 🔹🔹 | 122 | DR102BN | s.38 |
| | Döküm | Oluklu | 100 iç | evet | Siyah | Galvanizli çelik | 870 | 🔹🔹🔹 | 241 | DR152BF | s.41 |
| | Galvanizli çelik | Kafes | 100 iç | evet | Çelik | Galvanizli çelik | 1230 | 🔹🔹🔹 | 241 | DR152BC | s.41 |



DRENAJ KANALI KARAR VERME KILAVUZU C250 - D400 - E600

Yüksek performans ve yüksek dayanım

Kenadrain® HD serisi karayolu trafiği ve kentsel alan uygulamaları için tasarlanmıştır. 1 metre boyunda ve kalın Polipropilenden üretilmiş olup, kimyasal ve mekanik dayanımın yanı sıra yüksek hidrolik performans da sunar. Güçlü tasarımı ve kolay kurulumuyla, yollar, otoyollar otoparklar, fabrikalar ve benzin istasyonları gibi bütün araç trafik bölgeleri için estetik ve uzun ömürlü bir çözümdür.

SİZİN PROJENİZ (uygulama alanı)

| | KONUT PROJELERİ | | | | YAPI VE ENDÜSTRİ | | | HAFİF TRAFİK ALANLARI | | | | AĞIR TRAFİK ALANLARI | | | | |
|------|-----------------|--------|-------|--------|------------------|-----------------|---------------------|-----------------------|------------|---------------|---------------|----------------------|---------|------------------|------------------------|--------------------|
| | Teras | Balkon | Bahçe | Havuz* | Garaj | Hizmet binaları | Alışveriş bölgeleri | Enüstriyel alanlar | Park Bahçe | Yaya alanları | Spor alanları | Havuz* | Otopark | Yollar Otoyollar | Akaryakıt istasyonları | Limanlar Rıhtımlar |
| C250 | | | | | | | | | | | | | | | | |
| | | | | | | | | | | | | | | | | |
| | | | | | | | | | | | | | | | | |
| D400 | | | | | | | | | | | | | | | | |
| | | | | | | | | | | | | | | | | |
| | | | | | | | | | | | | | | | | |
| E600 | | | | | | | | | | | | | | | | |
| | | | | | | | | | | | | | | | | |
| | | | | | | | | | | | | | | | | |

Nicoll tavsiye eder

Varyasyon mümkün

* Yüzme havuzları ve umumi duş alanları için kullanıldığında Connecto® kanallarının nasıl su geçirmez yapacağı bilgisi için, lütfen Nicoll'ün teknik departmanı ile iletişime geçiniz.

** Deniz kenarı gibi korozyonlu çevreler için 316 paslanmaz çelik isteyiniz.



SİZİN KANALINIZ

| IZGARA | | GENİŞLİK | KİLİTLENME | RENK | KENAR PROFİLİ | EMME YÜZEY ALANI (cm ² /mt) | HİDROLİK KAPASİTE | KESİT (cm ²) | ÜRÜN KODU | SAYFA | |
|---------|------------------|--------------|------------|------|---------------|--|--------------------------|--------------------------|-----------|-------------|------|
| MALZEME | DİZAYN | | | | | | | | | | |
| C250 | Döküm | Oluklu | 100 iç | evet | Siyah | Galvanizli çelik | 392 cm ² /mt | 2 | 122 | DR102CF | s.50 |
| | Döküm | Topuk | 100 iç | evet | Siyah | Galvanizli çelik | 300 cm ² /mt | 2 | 122 | DR102CH | s.48 |
| | Döküm | Topuk | 100 iç | evet | Kırmızı | Galvanizli çelik | 300 cm ² /mt | 2 | 122 | DR102CH8015 | s.49 |
| | Döküm | Topuk | 100 iç | evet | Sarı | Galvanizli çelik | 300 cm ² /mt | 2 | 122 | DR102CH1015 | s.49 |
| | Döküm | Topuk | 100 iç | evet | Mavi | Galvanizli çelik | 300 cm ² /mt | 2 | 122 | DR102CH5008 | s.49 |
| | Döküm | Topuk | 100 iç | evet | Grİ | Galvanizli çelik | 300 cm ² /mt | 2 | 122 | DR102CH7046 | s.49 |
| | Döküm | Topuk | 100 iç | evet | Yeşil | Galvanizli çelik | 300 cm ² /mt | 2 | 122 | DR102CH6028 | s.49 |
| | Galvanizli çelik | Kafes | 100 iç | evet | Çelik | Galvanizli çelik | 830 cm ² /mt | 2 | 122 | DR102CC | s.46 |
| | Paslanmaz çelik | Fuga sistemi | 100 iç | evet | Paslanmaz | | 180 cm ² /mt | 2 | 122 | DR102CSE | s.47 |
| | Poliamid | Oluklu | 100 iç | evet | Siyah | Galvanizli çelik | 430 cm ² /mt | 2 | 122 | DR102CN | s.45 |
| | Döküm | Oluklu | 150 iç | evet | Siyah | Galvanizli çelik | 624 cm ² /mt | 3 | 241 | DR152CF | s.53 |
| | Paslanmaz çelik | Fuga sistemi | 150 iç | evet | Paslanmaz | | 180 cm ² /mt | 3 | 241 | DR152CSE | s.53 |
| | Döküm | Oluklu | 200 iç | evet | Siyah | Galvanizli çelik | 784 cm ² /mt | 4 | 359 | DR202CF | s.54 |
| | Döküm | Oluklu | 300 iç | evet | Siyah | Galvanizli çelik | 1202 cm ² /mt | 4 | 874 | DR302CF | s.55 |
| D400 | Döküm | Oluklu | 100 iç | evet | Siyah | Galvanizli çelik | 392 cm ² /mt | 2 | 122 | DR102DF | s.58 |
| | Döküm | Oluklu | 150 iç | evet | Siyah | Galvanizli çelik | 624 cm ² /mt | 3 | 241 | DR152DF | s.60 |
| | Döküm | Oluklu | 200 iç | evet | Siyah | Galvanizli çelik | 784 cm ² /mt | 4 | 359 | DR202DF | s.61 |
| | Döküm | Oluklu | 300 iç | evet | Siyah | Galvanizli çelik | 1202 cm ² /mt | 4 | 874 | DR302DF | s.63 |
| E600 | Döküm | Oluklu | 100 iç | evet | Siyah | Galvanizli çelik | 408 cm ² /mt | 2 | 122 | DR102EF | s.67 |
| | Döküm | Oluklu | 150 iç | evet | Siyah | Galvanizli çelik | 618 cm ² /mt | 3 | 241 | DR152EF | s.68 |
| | Döküm | Oluklu | 200 iç | evet | Siyah | Galvanizli çelik | 810 cm ² /mt | 4 | 359 | DR202EF | s.69 |
| | Döküm | Oluklu | 300 iç | evet | Siyah | Galvanizli çelik | 1258 cm ² /mt | 4 | 874 | DR302EF | s.70 |

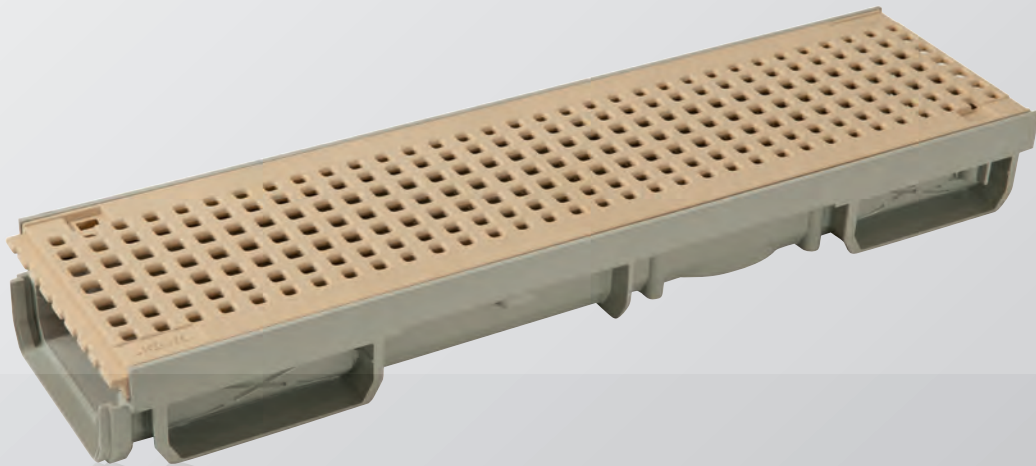

A15
YAYA VE BİSİKLETLİ
ALANLARI





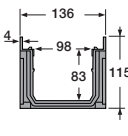

Tüm dokümanlarımızı sitemizden
indirebilirsiniz : www.nicoll.fr



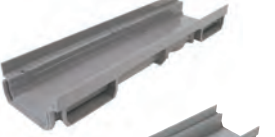
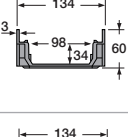

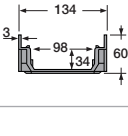
HİDROLİK DRENAJ KANALLARI - A15

Connecto® - Genişlik 130 - Ayrı parçalar halinde

| ÜRÜN TANIMI | ÇİZİMLER | ÜRÜN KODU | AMBALAJ | PAKETLEME |
|---|---|----------------|---------|---|
| DERİN KANAL | | | | |
|  |  | CAN177 | | 6'lı paketlerle sevk edilir ve parçalar halinde satılır |
| 1m boyunda PP kanal, PP kenar profilli - siyah | | | | |
|  | | | | |
| Sonlama kapağı/çıkış - açık gri | | | | |
| Sonlama kapağı veya sondan/yandan çıkış Ø 100 | | NAT177 | | 10 |
| Sonlama kapağı veya sondan/yandan çıkış Ø 110 | | NAV177 | | 10 |
| Sonlama kapağı/çıkış - siyah | | | | |
| Sonlama kapağı veya sondan/yandan çıkış Ø 100 | | NAT177N | | 10 |
| Sonlama kapağı veya sondan/yandan çıkış Ø 110 | | NAV177N | | 10 |



| ÜRÜN TANIMI | ÇİZİMLER | ÜRÜN KODU | AMBALAJ | PAKETLEME |
|---|--|----------------|---------|-----------|
| SIĞ KANAL | | | | |
|  |  | CAB773 | | 12 |
| 0,5 m boyunda PVC kanal, PVC kenar profilli | | | | |
|  |  | CABS773 | | 6 |
| 0,5 m boyunda PVC kanal, sifonlu çıkış ile Ø 40/50/93 | | | | |
|  | | | | |
| Sonlama kapağı veya yandan çıkış Ø 40 | | NAH773 | | 10 |

| AKSESUARLAR | | | | |
|---|---------------------------------------|--|---------------|----|
|  | Alttan çıkış Ø 100 | | STCAN | 10 |
|  | Alttan çıkış Ø 110 | | SVCAN | 10 |
|  | Alttan veya yandan çıkış Ø 100 | | STDR10 | 10 |
|  | Alttan veya yandan çıkış Ø 110 | | SVDR10 | 10 |
|  | Çamur tutucu | | | |
| | Çıkış Ø 100 | | PSCVT | 5 |
| | Çıkış Ø 110 | | PSCVV | 5 |

| PVC IZGARALAR | | | | | | | | | |
|----------------------|--|---|---------------|---------------|---------------|----------------|---------|-----------|--|
| | ÜRÜN TANIMI | ÇİZİMLER | KOD Açık gri | KOD Krem | KOD Beyaz | KOD Koyu Gri | AMBALAJ | PAKETLEME | |
| YENİ ! |  |  | GRL77 | GRL77S | | GRL77K* | | 12 | |
| | 0,5 m boyunda ızgara yüksek emme kapasiteli | | | | | | | | |
| YENİ ! |  |  | GR77P | GR77PS | GR77PB | | | 12 | |
| | Yüzme havuzu ve yaya uygulamaları için ızgara, boy 0,5 m | | | | | | | | |
| | GRL77 ve GR77P tip ızgaraları kanala sabitlemek için vida seti - 12 parçalı setler halinde | | FIXCAN | | | | S12 | | |

*2 adet FIXCAN ile sevk edilen ızgaralar

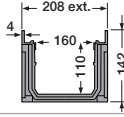
Connecto® - Geniřlik 200 - Ayrı parçalar halinde

| | ÜRÜN TANIMI | ÇİZİMLER | ÜRÜN KODU | AMBALAJ | PAKETLEME |
|---|---|--|---------------|---------|---|
|  | 1m boyunda PP kanal, PP kenar profilli - açık gri |  | CAN188 | | 4'lü paketlerle sevk edilir ve parçalar halinde satılır |
|  | Sonlama kapağı veya sondan/yandan çıkış Ø 100 | | NAT188 | | 10 |
| | Sonlama kapağı veya sondan/yandan çıkış Ø 110 | | NAV188 | | 10 |
| | Sonlama kapağı veya sondan/yandan çıkış Ø 125 | | NAX188 | | 10 |

AKSESUARLAR

| | | | | | |
|--|---------------------|--|--------------|--|----|
|  | Alttan çıkış Ø 125 | | SXCAN | | 10 |
|  | Çamur tutucu | | | | |
| | Çıkış Ø 100 | | PSCVT | | 5 |
| | Çıkış Ø 110 | | PSCVW | | 5 |

CAN188 İÇİN PVC İZGARALAR

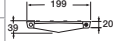
| ÜRÜN TANIMI | ÇİZİMLER | KOD Açık gri | KOD Krem | AMBALAJ | PAKETLEME |
|---|---|----------------|---------------|---------|-----------|
|  |  | GRL88 | GRL88S | | 8 |
|  | GRL88 ızgarayı CAN188 kanal gövdesine sabitlemek için vida seti (3 metrelik kanal için 12 adet vida gerekir) 12 adetlik set halinde sipariş edilir | FIXCAN2 | | S12 | |



BİLİYOR MUYDUNUZ?

Nicoll havuz ızgarası :

- Özel yaya ızgarası (sınıf A15)
- Çıplak ayak kullanımı için ideal (8 mm'den az delik çapı, NF EN 1253 standardına uygun).
- Umumi duřlarda, soyunma odalarında ve yüzme havuzlarında uygulama imkanı
- UV'ye, korozyona ve kimyasal etmenlere (klor) karşı direnç.

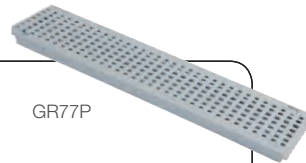

GR77P

CONNECTO® , yeni PVC ızgaralar

Yapı

YENİ



Nicoll güncellenmiş tasarımıyla çevrenize mükemmel uyum sağlayacak yeni PVC ızgaralar serisini sunuyor. Bu ızgaralar 130 mm genişliğindeki Connecto® drenaj kanal gövdeleriyle uyumludur.

Avantajlar :

- Bahçe çevresi için 2 yeni model - A15
- Garaj çevresi için 1 yeni model - B125
- Zeminle, cepheyle ve yağmur iniş borusuyla uyumlu renk
- Anti-UV özellikli ızgara
- NF EN1433 Standardına uygunluk
- Engellilerin erişim gereksinimlerine uygunluk
- Kilitlenebilir ızgaralar



HİDROLİK DRENAJ KANALLARI - A15

Connecto® - Genişlik 130

| ÜRÜN TANIMI | ÇİZİMLER | ÜRÜN KODU | AMBALAJ | PAKETLEME | |
|---|--|--|-------------------|---|----|
| PVC IZGARALAR | | | | | |
| DERİN KANAL | | | | | |
|        | <p>1m boyunda PP kanal ve 2 PVC ızgara - açık gri</p> |  | CAN10AG* | 32m'lik paletle sevk edilir ve 1m'lik parçalar halinde satılır | |
| | 32 m'lik palet halinde |  | PAN10AG | | |
| | 1m boyunda PP kanal ve 2 PVC ızgara - krem |  | CAN10AS* | 32m'lik paletle sevk edilir ve 1m'lik parçalar halinde satılır | |
| | 32 m'lik palet halinde |  | PAN10AS | | |
| | CAN10AG ve CAN10AS ızgaraları için vida seti (3 m'lik kanal için 12 vida) 12 adetlik setler halinde sipariş edilir. | | FIXCAN | S12 | |
| | Sonlama kapağı veya sondan/yandan çıkış Ø 100 | | NAT177 | | 10 |
| Sonlama kapağı veya sondan/yandan çıkış Ø 110 | | NAV177 | | 10 | |
| SIĞ KANAL | | | | | |
|       | <p>Yüzme havuzu için 0,5 m boyunda PVC kanal ve 1 PVC ızgara - açık gri</p> |  | CAB510APG* | 63 m'lik paletle sevk edilir ve 0,5m'lik parçalar halinde satılır | |
| | 63 adetlik palet halinde |  | PAB510APG | | |
| | Yüzme havuzu için 0,5 m boyunda PVC kanal ve 1 PVC ızgara - krem |  | CAB510APS* | 63m'lik paletle sevk edilir ve 0,5m'lik parçalar halinde satılır | |
| | 63 adetlik palet halinde |  | PAB510APS | | |
| | CAB510APG and CAB10APS ızgaraları için vida seti 3 metrelik kanal için 12 adet vida gerekir | | FIXCAN | S12 | |
| | Sonlama kapağı veya sondan/yandan çıkış Ø 40 | | NAH773 | | 10 |
| POLİPROPİLEN IZGARA | | | | | |
|     | <p>1m boyunda PP kanal + 1 PP topuk korumalı ızgara</p> |  | CAN10AHP | 40m'lik paletle sevk edilir ve 1m'lik parçalar halinde satılır | |
| | 40 adetlik palet halinde |  | PAN10AHP | | |
| | 12 vida ve 12 piriç dübel içeren set 12 parçalık setler halinde sipari edilir | | FIXCANN | S12 | |
| | Sonlama kapağı veya sondan/yandan çıkış Ø 100 | | NAT177N | | 10 |
| | Sonlama kapağı veya sondan/yandan çıkış Ø 110 | | NAV177N | | 10 |





*Aynı parçalar halinde mevcuttur, bkz.sayfa16

HİDROLİK DRENAJ KANALLARI- A15

Connecto® - Genişlik 130

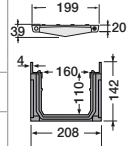
| | ÜRÜN TANIMI | ÇİZİMLER | ÜRÜN KODU | AMBALAJ | PAKETLEME |
|--------------------------------|--|----------|-------------|---------|--|
| GALVANİZLİ ÇELİK IZGARA | | | | | |
| | 1m PP siyah kanal ve 1 galvanizli çelik ızgara 56 m'lik palet halinde | | DRP178 | | 56m'lik paletle sevk edilir ve 1m'lik parçalar halinde satılır |
| | | | PDRP178 | | |
| | 1m PP açık gri kanal ve 1 galvanizli çelik ızgar 56 m'lik palet halinde | | DRP178G | | |
| | | | PDRP178G | | |
| | Izgaraları sabitlemek için vida seti (6m'lik kanal için) 12 parçalık setler halinde sipariş edilir. | | FIXCAN1 | S12 | |
| | Sonlama kapağı veya sondan/yandan çıkış Ø 100 | | NAT178 | | 10 |
| | Sonlama kapağı veya sondan/yandan çıkış Ø 110 | | NAV178 | | 10 |
| | PASLANMAZ ÇELİK IZGARA - 304 | | | | |
| DERİN KANAL | | | | | |
| | 1m boyunda PP kanal ve 1 galvanizli çelik ızgara kilitlenmez | | CAN10AP | | 32m'lik paletle sevk edilir ve 1m'lik parçalar halinde satılır |
| | 32 m'lik palet halinde | | PAN10AP | | |
| | 1m boyunda PP kanal ve 1 paslanmaz çelik oluklu ızgara kilinlenmez | | CAN10API | | |
| | 32 m'lik palet halinde | | PAN10API | | |
| | 1m boyunda PP kanal ve 1 paslanmaz çelik delikli ızgara 32 m'lik palet halinde | | CAN10ATI | | |
| | | | PAN10ATI | | |
| | Izgaraları sabitlemek için vida seti (6m'lik kanal için) 12 parçalık setler halinde sipariş edilir | | FIXCAN3 | S12 | |
| | Sonlama kapağı veya sondan/yandan çıkış Ø 100 | | NAT177 | | 10 |
| | Sonlama kapağı veya sondan/yandan çıkış Ø 110 | | NAV177 | | 10 |
| | SIĞ KANAL | | | | |
| | PVC kanal 1m, 1 paslanmaz çelik oluklu ızgara kilitlenmez | | CAB10API | | 32m'lik paletle sevk edilir ve 1m'lik parçalar halinde satılır |
| | 32 m'lik palet halinde | | PAB10API | | |
| | Paslanmaz çelik kenar profilli CAB10API | | CABI10API | | |
| | PVC kanal 1m, paslanmaz çelik delikli ızgara 32 m'lik palet halinde | | CAB10ATI | | |
| | | | PAB10ATI | | |
| | Paslanmaz çelik kenar profilli CAB10ATI | | CABI10ATI | | |
| | CAB10ATI 316 paslanmaz çelik ızgarayla (korozif alanlar için) | | CAB10ATI316 | | |
| | CAN10ATI ızgaralarını sabitlemek için vida seti (6 m'lik kanallar için) 12 parçalık setler halinde sipariş edilir | | FIXCAN3 | S12 | |
| | Sonlama kapağı veya sondan/yandan çıkış | | NAH773 | | 10 |
| | AKSESUARLAR | | | | |
| | Altan çıkış Ø 100 | | STCAN | | 10 |
| | Altan çıkış Ø 110 | | SVCAN | | 10 |
| | Yandan veya alttan çıkış Ø 100 | | STDR10 | | 10 |
| | Yandan veya alttan çıkış Ø 110 | | SVDR10 | | 10 |
| | Çamur tutucu çıkış Ø 100 | | PSCVT | | 5 |
| | Çamur tutucu çıkış Ø 110 | | PSCVV | | 5 |

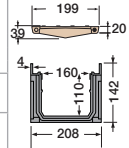
Connecto® - Geniřlik 200

| ÜRÜN TANIMI | ÇİZİMLER | ÜRÜN KODU | AMBALAJ | PAKETLEME |
|---|---|--|------------------|--|
| PVC IZGARA | | | | |
|  | 1m boyunda PP kanal ve 2 PVC ızgara - aık gri |  | | |
| | 30 m'lik palet halinde | | CAN15AG** | 30m'lik paletle sevk edilir ve 1m'lik paralar halinde satılır |
| | | PAN15AG | | |
|  | 1m boyunda PP kanal ve 2 PVC ızgara - krem |  | | |
| | 30 m'lik palet halinde | | CAN15AS** | 30m'lik paletle sevk edilir ve 1m'lik paralar halinde satılır |
| | | PAN15AS | | |
|  | CAN15AG ve CAN15AS ızgaralarını sabitlemek iin vida seti (3 mlık kanal iin 12 vida) 12 adetlik set halinde sipariř edilir | | | |
| | | FIXCAN2 | S12 | |
|  | Sonlama kapađı veya sondan/yandan ıkıř Ø 100 | NAT188 | | 10 |
| | Sonlama kapađı veya sondan/yandan ıkıř Ø 110 | NAV188 | | 10 |
| | Sonlama kapađı veya sondan/yandan ıkıř Ø 125 | NAX188 | | 10 |

| AKSESUARLAR | | | | |
|---|---------------------|--------------|--|----|
|  | Alttan ıkıř | | | |
| | Ø 125 | SXCAN | | 10 |
|  | Çamur tutucu | | | |
| | ıkıř Ø 100 | PSCVT | | 5 |
| | ıkıř Ø 110 | PSCVV | | 5 |

**Ayrı paralar halinde mevcuttur, bkz. sayfa 19



YENİLİK

Modele bakmaksızın :

- İstek üzerine tam paslanmaz elik seeneđi mevcuttur : paslanmaz elik ızgaralar + kenar profili.
- Opsiyonel 316 paslanmaz elik ızgara istek üzerine mevcuttur : korozyonlu alanlar iin dizayn edilmiřtir (deniz kenarı alanları).

CONNECTO® 3 m uzunluğunda sığ kanal

Yapı

YENİ



Nicoll yepyeni benzersiz bir drenaj kanalını pazara sunuyor : Alışılmışın dışında 3m boyunda ve 5cm yüksekliğinde olan bu yeni kanal sistemi, özenle tasarlanmış aksesuarları sayesinde hızlı ve kolay bir kurulum sağlıyor. EN 1433 standartına uygun bu PVC kanal, yüzeysel yağmur sularının toplanmasını sorunsuz bir şekilde çözüyor. Nicoll size estetik ve ustaca tasarlanmış geniş bir ızgara seçeneği sunuyor. Nicoll : her proje için uygun bir çözüm!

Avantajlar :

- Dayanıklılık
- Alışılmışın dışında uzunluk : daha az ek yeri
- Düşürülmüş yükseklik : sığ alanlar için çözüm
- PVC ızgaraların mükemmel UV direnci
- Engellilerin erişim gereksinimlerine uygunluk
- Göz alıcı : ideal düzgünlükte bir kanal hattı
- %100 geri dönüştürülebilir malzeme









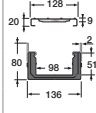

HİDROLİK DRENAJ KANALLARI - A15

Connecto® - Dış genişlik 130

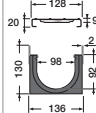
| ÜRÜN TANIMI | ÇİZİMLER | ÜRÜN KODU | AMBALAJ | PAKETLEME |
|---|---|--|--------------------|--|
| PVC KANAL 3 M BOYUNDA | | | | |
|  |  | Sığ kanal genişlik 130, boy 3 metre koyu gri | CAB133A | 4 boy (12 mt) |
| | | | | |
| UYUMLU IZGARALAR A15 YÜK SINIFI | | | | |
|  | | 1 m galvanizli çelik ızgara | GDR10AP | 84m'lik palette sevk edilir ve 1m'lik parçalar halinde satılır |
| | | 84m'lik palet halinde | PFGDR10AP | |
| | | 1 m topuk korumalı polipropilen ızgara- siyah | GDR10AHPP | |
| | | 84m'lik palet halinde | PFGDR10AHPP | |
| | | 1 m paslanmaz çelik ızgara | GDR10API | adet bazında |
| | | 1 m 304 paslanmaz çelik delikli ızgara | GDR10ATI | adet bazında |
| | | PVC ızgara; yüzme havuzları ve yaya uygulamaları için boy 0,50 m - açık gri | GR77P | 12 |
| | | PVC ızgara; yüzme havuzları ve yaya uygulamaları için boy 0,50 m - beyaz | GR77PB | 12 |
| | | PVC ızgara; yüzme havuzları ve yaya uygulamaları için boy 0,50 m - krem | GR77PS | 12 |
| | | PVC ızgara; yüksek emme kapasiteli boy 0,50m - açık gri | GRL77 | 12 |
| | | PVC ızgara; yüksek emm kapasiteli boy 0,50 m - krem | GRL77S | 12 |
| | | | | |
| UYUMLU IZGARALAR B125 YÜK SINIFI | | | | |
|  | | PVC ızgara boy 0,50 m - açık gri | GR77 | |
| | | PVC ızgara boy 0,50 m - krem | GR77S | |
| AKSESUARLAR | | | | |
|  | | End Çıkış - çıkış 40/50 - Koyu Gri | NAHJ13A | 10 |
| | | Ek parçası CAB133A için | JCAB13 | 10 |
| | | Altın çıkış - Ø 100 | STCAB13 | 10 |
| | | Altın çıkış - Ø 110 | SVCAB13 | 10 |
| | | Izgara sabitleme seti | FIXCAB13 | S6 |

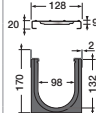

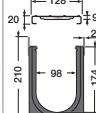

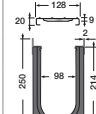

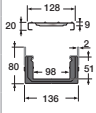

HİDROLİK DRENAJ KANALLARI - A15

Kenadrain® HD - İç genişlik 100

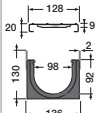
| | ÜRÜN TANIMI | ÇİZİMLER | ÜRÜN KODU | AMBALAJ | PAKETLEME |
|---|--|---|----------------|----------------|--|
| GALVANİZLİ ÇELİK IZGARA | | | | | |
| PARK KANALI | | | | | |
|  | 1m boyunda PP kanal ve galvanizli çelik ızgara galvanizli çelik kenar profili ile birlikte Yükseklik 0 - 80 mm Kilitleme : her bir ızgaraya 2 vida ve galvanizli kilitleme barı |  | DR100AP | | 40m'lik paletle sevk edilir ve 1m'lik parçalar halinde satılır |
| | 40 m'lik palet halinde | | | PR100AP | |
| KADEMELİ KANAL | | | | | |
|  | 1m boyunda PP kanal ve galvanizli çelik ızgara galvanizli çelik kenar profili ile birlikte Yükseklik 1 - 130 mm Kilitleme : her bızgara için 2 vida ve galvanizli kilitleme barı |  | DR101AP | | 40m'lik paletle sevk edilir ve 1m'lik parçalar halinde satılır |
| | 40 m'lik palet halinde | | | PR101AP | |
|  | 1m boyunda PP kanal ve galvanizli çelik ızgara galvanizli çelik kenar profili ile birlikte Yükseklik 2 - 170 mm Kilitleme : her bızgara için 2 vida ve galvanizli kilitleme barı |  | DR102AP | | 40m'lik paletle sevk edilir ve 1m'lik parçalar halinde satılır |
| | 40 m'lik palet halinde | | | PR102AP | |
|  | 1m boyunda PP kanal ve galvanizli çelik ızgara galvanizli çelik kenar profili ile birlikte Yükseklik 3 - 210 mm Kilitleme : her ızgara için 2 vida ve galvanizli kilitleme barı |  | DR103AP | | 35m'lik paletle sevk edilir ve 1m'lik parçalar halinde satılır |
| | 35 m'lik palet halinde | | | PR103AP | |
|  | 1m boyunda PP kanal ve galvanizli çelik ızgara galvanizli çelik kenar profili ile birlikte Yükseklik 4 - 250 mm Kilitleme : her ızgara için 2 vida ve galvanizli kilitleme barı |  | DR104AP | | 28m'lik paletle sevk edilir ve 1m'lik parçalar halinde satılır |
| | 28 m'lik palet halinde | | | PR104AP | |

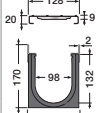
İstek üzerine 316 paslanmaz çelik ızgara ve paslanmaz çelik kenar profili imkanı

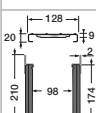
Kenadrain® HD - İç genişlik 100

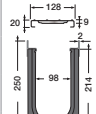
| ÜRÜN TANIMI | ÇİZİMLER | ÜRÜN KODU | AMBALAJ | PAKETLEME |
|--|---|--|------------------|--|
| PASLANMAZ ÇELİK IZGARA - 304 | | | | |
| PARK KANALI | | | | |
|  | 1m boyunda PP kanal ve paslanmaz çelik izgara paslanmaz çelik kenar profili ile birlikte Yükseklik 0 - 80 mm Kilitleme : her izgara için 2 vida ve galvanizli kilitleme barı |  | DRI100API | 40m'lik paletle sevk edilir ve 1m'lik parçalar halinde satılır |
| | 40 m'lik palet halinde | | PRI100API | |
| KADEMELİ KANAL | | | | |
|  | 1m boyunda PP kanal ve paslanmaz çelik izgara paslanmaz çelik kenar profili ile birlikte Yükseklik 1 - 130 mm Kilitleme : her izgara için 2 vida ve galvanizli kilitleme barı |  | DRI101API | 40m'lik paletle sevk edilir ve 1m'lik parçalar halinde satılır |
| | 40 m'lik palet halinde | | PRI101API | |
| Standart yükseklik  | 1m boyunda PP kanal ve paslanmaz çelik izgara 128 paslanmaz çelik kenar profili ile birlikte Yükseklik 2 - 170 mm Kilitleme : her izgara için 2 vida ve galvanizli kilitleme barı |  | DRI102API | 40m'lik paletle sevk edilir ve 1m'lik parçalar halinde satılır |
| | 40 m'lik palet halinde | | PRI102API | |
|  | 1m boyunda PP kanal ve paslanmaz çelik izgara paslanmaz çelik kenar profili ile birlikte Yükseklik 3 - 210 mm Kilitleme : her izgara için 2 vida ve galvanizli kilitleme barı |  | DRI103API | 35m'lik paletle sevk edilir ve 1m'lik parçalar halinde satılır |
| | 35 m'lik palet halinde | | PRI103API | |
|  | 1m boyunda PP kanal ve paslanmaz çelik izgara paslanmaz çelik kenar profili ile birlikte Yükseklik 4 - 250 mm Kilitleme : her izgara için 2 vida ve galvanizli kilitleme barı |  | DRI104API | 28m'lik paletle sevk edilir ve 1m'lik parçalar halinde satılır |
| | 28 m'lik palet halinde | | PRI104API | |

İstek üzerine 316 paslanmaz çelik izgara ve paslanmaz çelik kenar profili imkanı

HİDROLİK DRENAJ KANALLARI - A15

Kenadrain® HD - İç genişlik 100

| ÜRÜN TANIMI | ÇİZİMLER | ÜRÜN KODU | AMBALAJ | PAKETLEME |
|---|--|----------------|----------------|-----------|
| AKSESUARLAR | | | | |
|  | Sonlama kapağı / sondan çıkış | | | |
| | Yükseklik 2 - Ø 100 | | NTDR102 | |
| | Yükseklik 2 - Ø 110 | | NVDR102 | |
| | | | | |
| | Çıkış (vidalarla beraber gönderilir) | | | |
| | Yandan veya alttan Ø 100 | | STDR10 | 10 |
| | Yandan veya alttan Ø 110 | | SVDR10 | 10 |
| | Yandan veya alttan Ø 125 | | SXDR10 | 10 |
| | Yandan veya alttan Ø 160 | | SZDR20 | 10 |
| | | | | |
| | | | | |
| | | | | |
| GÜVENLİ KİLİTLEME SİSTEMİ | | | | |
|  | Güvenlik kilidi için 24'lü civata seti | VISDRI | S1 | |
| | Güvenlik kilidi anahtarı | CLEDRI | S1 | |
| | | | | |
| ÇAMUR TUTUCU | | | | |
|  | Ekso çamur tutucu; alt kottan çıkış ile | | | |
| | Genişlik 100 - çıkış Ø 125 | PS100X | | 4 |
| | Genişlik 100 - çıkış Ø 110 | PS100V | | 4 |
| | | | | |
| | Ekso çamur tutucu; üst kottan çıkış ile | | | |
| | Genişlik 100 - çıkış Ø 125 | PS100XH | | |
| Genişlik 100 - çıkış Ø 110 | PS100VH | | | |
| | | | | |

B125
YAYA ALANLARI VE
OTOPARKLAR

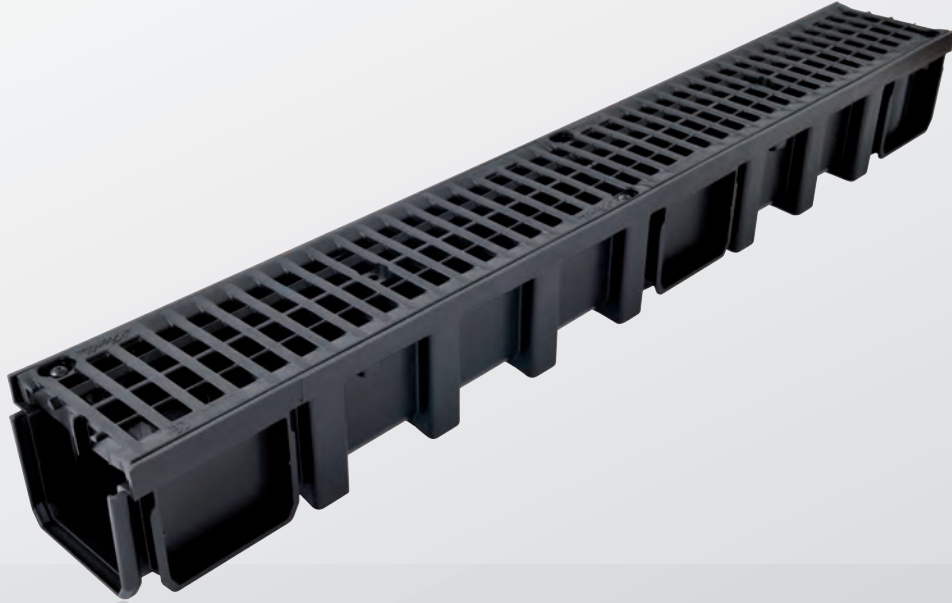

Tüm dokümanlarımızı sitemizden
indirebilirsiniz : www.nicoll.fr

HİDROLİK DRENAJ KANALLARI - B125



Connecto® - Genişlik 130 - Ayrı parçalar halinde

| ÜRÜN TANIMI | ÇİZİMLER | ÜRÜN KODU | AMBALAJ | PAKETLEME | |
|---|---|---|---------------|---|-----------|
| DERİN KANAL | | | | | |
|     | 1m boyunda PP kanal, PP kenar profilili - açık gri |  | CAN177 | 6'lı paketlerle sevk edilir ve parçalar halinde satılır | |
| | 1m boyunda PP kanal, PP kenar profilili - siyah | | | | |
| | Sonlama kapağı/çıkış - açık gri | | | | |
| | Sonlama kapağı veya sondan/yandan çıkış Ø 100 | | NAT177 | | 10 |
| | Sonlama kapağı veya sondan/yandan çıkış Ø 110 | | NAV177 | | 10 |
| | Sonlama kapağı/çıkış - siyah | | | | |
| Sonlama kapağı veya sondan/yandan çıkış Ø 100 | | NAT177N | | 10 | |
| Sonlama kapağı veya sondan/yandan çıkış Ø 110 | | NAV177N | | 10 | |
| SIĞ KANAL | | | | | |
|    | 0,5 m boyunda PVC kanal, PVC kenar profilili |  | CAB773 | 12 | |
| | 0,5 m boyunda PVC kanal, sifonlu çıkış ile 40 / 50 / 93 | | | CABS773 | 6 |
| | Sonlama kapağı veya sondan/ yandan çıkış Ø 40 | | | NAH773 | 10 |
| AKSESUARLAR | | | | | |
|      | Alttan çıkış Ø 100 - açık gri | | STCAN | 10 | |
| | Alttan çıkış Ø 110 - açık gri | | SVCAN | 10 | |
| | Alttan çıkış Ø 100 - Siyah | | STDR10 | 10 | |
| | Alttan çıkış Ø 110 - Siyah | | SVDR10 | 10 | |
| | Çamur tutucu | | | | |
| | Çıkış Ø 100 | | PSCVT | | 5 |
| Çıkış Ø 110 | | PSCVV | | 5 | |
| PVC IZGARA | | | | | |
| ÜRÜN TANIMI | ÇİZİMLER | KOD Açık gri | KOD Krem | Ambalaj | Paketleme |
| 0,5 m boyunda ızgara |  | GR77 | GR77S | | 12 |
| | | GR77 ızgaralarını sabitlemek için vida seti (3 m'lik kanal için 12 vida) 12 adetlik setler halinde | FIXCAN | | S12 |

İstek üzerine 304 paslanmaz çelikten kenar profilili imkanı

YENİ !

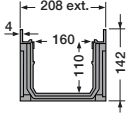
Connecto® - Genişlik 200 - Ayrı parçalar halinde

| ÜRÜN TANIMI | ÇİZİMLER | ÜRÜN KODU | AMBALAJ | PAKETLEME |
|--|--|---------------|---------|---|
|  1m boyunda PP kanal, PP kenar profili - açık gri |  | CAN188 | | 4'lü paketlerle sevk edilir ve parçalar halinde satılır |
|  Sonlama kapağı veya sondan/yandan çıkış Ø 100 | | NAT188 | | 10 |
| Sonlama kapağı veya sondan/yandan çıkış Ø 110 | | NAV188 | | 10 |
| Sonlama kapağı veya sondan/yandan çıkış Ø 125 | | NAX188 | | 10 |
| AKSESUARLAR | | | | |
|  Alttan çıkış Ø 125 | | SXCAN | | 10 |
|  Çamur tutucu Çıkış Ø 100 | | PSCVT | | 5 |
| Çıkış Ø 110 | | PSCVV | | 5 |
| CAN188 İÇİN PVC IZGARA | | | | |
|  Güçlendirilmiş PVC kaplama , boy : 0,5m | | TR88 | | 6 |

Connecto® drenaj kanalı B125 L130 poliamit ızgara ile

Yapı

YENİ

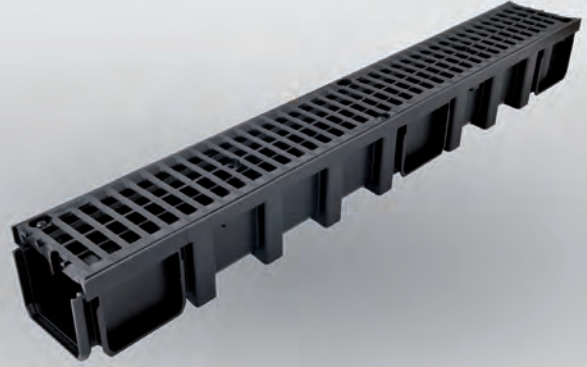

Nicoll'ün drenaj kanalı ürün yelpazesi şimdi poliamit ızgaralı CAN10BN drenaj kanalı ile daha da genişledi. B125 sınıfı bu ürün, garaj girişlerinde ve diğer trafik alanlarında kullanım için ideal bir çözüm sunuyor.

Avantajları :

- Antikorozyon : fiberglas ile güçlendirilmiş poliamit ızgara
- Sağlam ve hafif : teker yüklerine dayanıklı
- Alımlı : siyah kafes tasarımı. UV'ye dirençli
- Yüksek hidrolik kapasite
- Güvenli : PRM gerekliliklerine uygun, vidayla sabitlenmiş ızgara
- Kolay kurulum
- Su sızdırmaz sistem



HİDROLİK DRENAJ KANALLARI - B125

Connecto® - Genişlik 130

YENİ!



ÜRÜN TANIMI

ÇİZİMLER

ÜRÜN KODU

AMBALAJ

PAKETLEME

POLİAMİT İZGARA

| | | | | |
|---|--|---------|--|--|
| 1 m boyunda PP kanal ve kanal gövdesine kilitlemiş 2 poliamit ızgara - siyah | | CAN10BN | | 32m'lik paletle sevk edilir ve 1m'lik parçalar halinde satılır |
| 32 m'lik palet halinde | | | | |
| Sonlama kapağı veya sondan/yandan çıkış | | | | |
| Sonlama kapağı veya sondan/yandan çıkış Ø 100 | | NAT177N | | 10 |
| Sonlama kapağı veya sondan/yandan çıkış Ø 110 | | NAV177N | | 10 |
| Sonlama kapağı/sondan çıkış | | | | |
| Sonlama kapağı/sondan çıkış Ø 100 | | STDR10 | | |
| Sonlama kapağı/sondan çıkış Ø 110 | | SVDR10 | | |

PVC İZGARA



| | | | | |
|--|--|---------|-----|--|
| 1m boyunda PP kanal ve 2 PVC ızgara - açık gri | | CAN10BG | | 32m'lik paletle sevk edilir ve 1m'lik parçalar halinde satılır |
| 32 m'lik palet halinde | | | | |
| 1m boyunda PP kanal ve 2 PVC ızgara - krem | | CAN10BS | | 32m'lik paletle sevk edilir ve 1m'lik parçalar halinde satılır |
| 32 m'lik palet halinde | | | | |
| CAN10BG ve CAN10BS ızgalarını sabitlemek için vida seti (3 m' lik kanal için 1 set) 12 parçalık setler halinde sipariş edilir. | | FIXCAN | S12 | |
| Sonlama kapağı veya sondan/yandan çıkış | | | | |
| Sonlama kapağı veya sondan/yandan çıkış Ø 100 | | NAT177 | | 10 |
| Sonlama kapağı veya sondan/yandan çıkış Ø 110 | | NAV177 | | 10 |

GALVANİZLİ ÇELİK İZGARA

DERİN KANAL



| | | | | |
|---|--|---------|--|--|
| 1m boyunda PP kanal ve 1 galvanizli çelik kafes ızgara - kilitlemez | | CAN10BC | | 32m'lik paletle sevk edilir ve 1m'lik parçalar halinde satılır |
| 32 m'lik palet halinde | | | | |

SIĞ KANAL

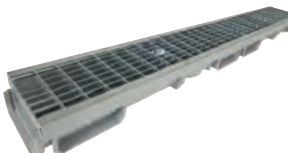





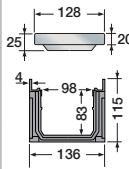

| | | | | |
|---|--|---------|--|--|
| 1m boyunda PP kanal ve 1 galvanizli çelik kafes ızgara - kilitlemez | | CAB10BC | | 32m'lik paletle sevk edilir ve 1m'lik parçalar halinde satılır |
| 32 m'lik palet halinde | | | | |

**Ayrı parçalar halinde mevcuttur, bkz.sayfa 30

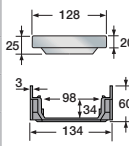
HİDROLİK DRENAJ KANALLARI - B125

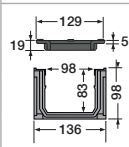
Connecto® - Genişlik 130







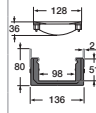

| ÜRÜN TANIMI | ÇİZİMLER | ÜRÜN KODU | AMBALAJ | PAKETLEME |
|---|---|--|------------------|--|
| PASLANMAZ ÇELİK KAFES IZGARA - 304 | | | | |
| DERİN KANAL | | | | |
|  | 1m boyunda PP kanal ve 1 paslanmaz çelik kafes ızgara - kilitlemez |  | CAN10BCI | 32m'lik paletle sevk edilir ve 1m'lik parçalar halinde satılır |
| | 32 m'lik palet halinde | | PAN10BCI | |
| | CAN10BCI paslanmaz çelik kenar profili ile beraber | | CANI10BCI | |
| |  | Sonlama kapağı veya sondan/yandan çıkış | | |
| | Sonlama kapağı veya sondan/yandan çıkış Ø 100 | | NAT177 | 10 |
| | Sonlama kapağı veya sondan/yandan çıkış Ø 110 | | NAV177 | 10 |
| SIĞ KANAL | | | | |
|  | 1m boyunda PP kanal ve 1 paslanmaz çelik kafes ızgara - kilitlemez |  | CAB10BCI | 32m'lik paletle sevk edilir ve 1m'lik parçalar halinde satılır |
| | 32 m'lik palet halinde | | PAB10BCI | |
| | CAB10BCI paslanmaz çelik kenar profili ile beraber | | CABI10BCI | |
| |  | Sonlama kapağı veya sondan/yandan çıkış Ø 40 | | NAH773 |
| DÖKÜM IZGARA | | | | |
|  | 1m boyunda PP kanal ve 2 döküm ızgara, kanal gövdesine kilitlemiş halde |  | CAL10BF | 56m'lik paletle sevk edilir ve 1m'lik parçalar halinde satılır |
| | Pallet of 56 m halinde | | PAL10BF | |
| | | | | |
| |  | Sonlama kapağı veya sondan/yandan çıkış | | |
| | Sonlama kapağı veya sondan/yandan çıkış Ø 100 | | NAT178 | 10 |
| | Sonlama kapağı veya sondan/yandan çıkış Ø 110 | | NAV178 | 10 |
| AKSESUARLAR | | | | |
|  | Altan çıkış Ø 100 - açık gri | | STCAN | 10 |
| | Altan çıkış Ø 110 - açık gri | | SVCAN | 10 |
| | Altan çıkış Ø 100 - Siyah | | STDR10 | 10 |
| | Altan çıkış Ø 110 - Siyah | | SVDR10 | 10 |
| | Çamur tutucu | | | |
| | Çıkış Ø 100 | | PSCVT | 5 |
| Çıkış Ø 110 | | PSCVW | 5 | |

Connecto® - Genişlik 200

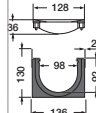
| ÜRÜN TANIMI | ÇİZİMLER | ÜRÜN KODU | AMBALAJ | PAKETLEME |
|--|--|-------------------------------|----------------|--|
| GALVANİZLİ ÇELİK KAFES IZGARA | | | | |
|  <p>1m boyunda PP kanal ve 1 galvanizli çelik kafes ızgara, kanal gövdesine kilitlenmış halde</p> |  | CAN15BC | | 30m'lik paletle sevk edilir ve 1m'lik parçalar halinde satılır |
| | | 32 m'lik palet halinde | PAN15BC | |
| DÖKÜM IZGARA | | | | |
|  <p>1m boyunda PP kanal ve 2 döküm ızgara, kanal gövdesine kilitlenmış halde</p> |  | CAN15BF | | 30m'lik paletle sevk edilir ve 1m'lik parçalar halinde satılır |
| | | 30 m'lik palet halinde | PAN15BF | |
|  <p>CAN15BF ızgaralarını sabitlemek için vida seti (3 m'lik kanal için 12 vida) 12 parçalık setler halinde sipariş edilir.</p> | | FIXCAN2N | S12 | |
| AKSESUARLAR | | | | |
|  | Sonlama kapağı veya sondan/yandan çıkış | | | |
| | Sonlama kapağı veya sondan/yandan çıkış Ø 100 | | NAT188 | 10 |
| | Sonlama kapağı veya sondan/yandan çıkış Ø 110 | | NAV188 | 10 |
| | Sonlama kapağı veya sondan/yandan çıkış Ø 125 | | NAX188 | 10 |
|  | Alttan çıkış Ø 125 | | SXCAN | 10 |
| | | | | |
|  | Çamur tutucu | | | |
| | Çıkış Ø 100 | | PSCVT | 5 |
| | Çıkış Ø 110 | | PSCVV | 5 |

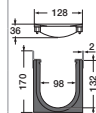
HİDROLİK DRENAJ KANALLARI - B125

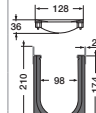
Kenadrain® HD - İç genişlik 100

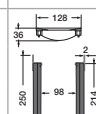
| | ÜRÜN TANIMI | ÇİZİMLER | ÜRÜN KODU | AMBALAJ | PAKETLEME |
|------------------------|--|---|----------------|---------|--|
| PVC IZGARA | | | | | |
| PARK KANALI | | | | | |
| YENİ IZGARA ! |  <p>1m boyunda PP kanal ve 2 PVC ızgara , galvanizli çelik kenar profili ile birlikte - açık gri Yükseklik 0 - 80 mm Kilitleme : her ızgara için 1 vida ve galvanizli kilitleme barı</p> |  | DR100BG | | 40m'lik paletle sevk edilir ve 1m'lik parçalar halinde satılır |
| | 40 m'lik palet halinde | | PR100BG | | |
| KADEMELİ KANALI | | | | | |
| YENİ IZGARA ! |  <p>1m boyunda PP kanal ve 2 PVC ızgara , galvanizli çelik kenar profili ile birlikte - açık gri Yükseklik 1 - 130 mm Kilitleme : her ızgara için 1 vida ve galvanizli kilitleme barı</p> |  | DR101BG | | 40m'lik paletle sevk edilir ve 1m'lik parçalar halinde satılır |
| | 40 m'lik palet halinde | | PR101BG | | |
| YENİ IZGARA ! |  <p>Standart yükseklik 1m boyunda PP kanal ve 2 PVC ızgara , galvanizli çelik kenar profili ile birlikte - açık gri Yükseklik 2 - 170 mm Kilitleme : her ızgara için 1 vida ve galvanizli kilitleme barı</p> |  | DR102BG | | 40m'lik paletle sevk edilir ve 1m'lik parçalar halinde satılır |
| | 40 m'lik palet halinde | | PR102BG | | |
| YENİ IZGARA ! |  <p>1m boyunda PP kanal ve 2 PVC ızgara , galvanizli çelik kenar profili ile birlikte - açık gri Yükseklik 3 - 210 mm Kilitleme : her ızgara için 1 vida ve galvanizli kilitleme barı</p> |  | DR103BG | | 35m'lik paletle sevk edilir ve 1m'lik parçalar halinde satılır |
| | 35 m'lik palet halinde | | PR103BG | | |
| YENİ IZGARA ! |  <p>1m boyunda PP kanal ve 2 PVC ızgara , galvanizli çelik kenar profili ile birlikte - açık gri Yükseklik 4 - 250 mm Kilitleme : her ızgara için 1 vida ve galvanizli kilitleme barı</p> |  | DR104BG | | 28m'lik paletle sevk edilir ve 1m'lik parçalar halinde satılır |
| | 28 m'lik palet halinde | | PR104BG | | |

Bu kanallar paslanmaz çelik kenar profilli ile tedarik edilebilir.

Kenadrain® HD - Genişlik 100

YENİ İZGARA !



1m boyunda PP kanal ve 2 PVC ızgara , galvanizli çelik kenar profili ile birlikte - krem
Yükseklik 0 - 80 mm

Kilitleme : her ızgara için 1 vida ve galvanizli kilitleme barı

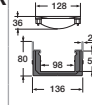

DR100BS

40m'lik paletle sevk edilir ve 1m'lik parçalar halinde satılır

40 m'lik palet halinde

PR100BS

PVC İZGARA

PARK KANALI

KADEMELİ KANALI

YENİ İZGARA !



1m boyunda PP kanal ve 2 PVC ızgara , galvanizli çelik kenar profili ile birlikte - krem
Yükseklik 1 - 130 mm

Kilitleme : her ızgara için 1 vida ve galvanizli kilitleme barı

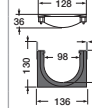

DR101BS

40m'lik paletle sevk edilir ve 1m'lik parçalar halinde satılır

40 m'lik palet halinde

PR101BS

YENİ İZGARA !



Standart yükseklik

1m boyunda PP kanal ve 2 PVC ızgara , galvanizli çelik kenar profili ile birlikte - krem
Yükseklik 2 - 170 mm

Kilitleme : her ızgara için 1 vida ve galvanizli kilitleme barı

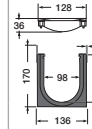

DR102BS

40m'lik paletle sevk edilir ve 1m'lik parçalar halinde satılır

40 m'lik palet halinde

PR102BS

YENİ İZGARA !



1m boyunda PP kanal ve 2 PVC ızgara , galvanizli çelik kenar profili ile birlikte - krem
Yükseklik 3 - 210 mm

Kilitleme : her ızgara için 1 vida ve galvanizli kilitleme barı

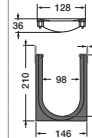

DR103BS

35m'lik paletle sevk edilir ve 1m'lik parçalar halinde satılır

35 m'lik palet halinde

PR103BS

YENİ İZGARA !



1m boyunda PP kanal ve 2 PVC ızgara , galvanizli çelik kenar profili ile birlikte - krem
Yükseklik 4 - 250 mm

Kilitleme : her ızgara için 1 vida ve galvanizli kilitleme barı

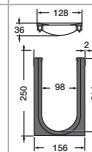

DR104BS

28m'lik paletle sevk edilir ve 1m'lik parçalar halinde satılır











28 m'lik palet halinde

PR104BS









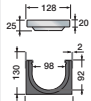

Bu kanallar paslanmaz çelik kenar profilili ile tedarik edilebilir.

HİDROLİK DRENAJ KANALLARI - B125

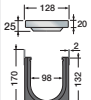
Kenadrain® HD - İç genişlik 100

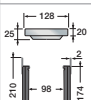
| | ÜRÜN TANIMI | ÇİZİMLER | ÜRÜN KODU | AMBALAJ | PAKETLEME |
|------------------------|--|--|--|----------------|--|
| POLİAMİT İZGARA | | | | | |
| PARK KANALI | | | | | |
| YENİ İZGARA ! |  | 1m boyunda PP kanal ve 2 poliamit ızgara, galvanizli çelik kenar profili ile birlikte Yükseklik 0 - 80 mm Kilitleme : her ızgara için 1 vida ve galvanizli kilitleme barı |  | DR100BN | 40m'lik paletle sevk edilir ve 1m'lik parçalar halinde satılır |
| | | 40 m'lik palet halinde | | PR100BN | |
| KADEMELİ KANAL | | | | | |
| YENİ İZGARA ! |  | 1m boyunda PP kanal ve 2 poliamit ızgara, galvanizli çelik kenar profili ile birlikte Yükseklik 1 - 130 mm Kilitleme : her ızgara için 1 vida ve galvanizli kilitleme barı |  | DR101BN | 40m'lik paletle sevk edilir ve 1m'lik parçalar halinde satılır |
| | | 40 m'lik palet halinde | | PR101BN | |
| YENİ İZGARA ! | Standart yükseklik  | 1m boyunda PP kanal ve 2 poliamit ızgara, galvanizli çelik kenar profili ile birlikte Yükseklik 2 - 170 mm Kilitleme : her ızgara için 1 vida ve galvanizli kilitleme barı |  | DR102BN | 40m'lik paletle sevk edilir ve 1m'lik parçalar halinde satılır |
| | | 40 m'lik palet halinde | | PR102BN | |
| YENİ İZGARA ! |  | 1m boyunda PP kanal ve 2 poliamit ızgara, galvanizli çelik kenar profili ile birlikte Yükseklik 3 - 210 mm Kilitleme : her ızgara için 1 vida ve galvanizli kilitleme barı |  | DR103BN | 35m'lik paletle sevk edilir ve 1m'lik parçalar halinde satılır |
| | | 35 m'lik palet halinde | | PR103BN | |
| YENİ İZGARA ! |  | 1m boyunda PP kanal ve 2 poliamit ızgara, galvanizli çelik kenar profili ile birlikte Yükseklik 4 - 250 mm Kilitleme : her ızgara için 1 vida ve galvanizli kilitleme barı |  | DR104BN | 28m'lik paletle sevk edilir ve 1m'lik parçalar halinde satılır |
| | | 28 m'lik palet halinde | | PR104BN | |

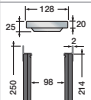
Kenadrain® HD - İç genişlik 100

| ÜRÜN TANIMI | | ÇİZİMLER | ÜRÜN KODU | AMBALAJ | PAKETLEME |
|---|--|--|------------------|---------|--|
| GALVANİZLİ ÇELİK IZGARA | | | | | |
| PARK KANALI | | | | | |
|  | 1m boyunda PP kanal ve 1 galvanizli çelik ızgara, galvanizli çelik kenar profili ile birlikte Yükseklik 0 - 80 mm Kilitleme : her ızgara için 2 vida ve galvanizli kilitleme barı |  | DR100BC | | 40m'lik paletle sevk edilir ve 1m'lik parçalar halinde satılır |
| | 40 m'lik palet halinde | | PR100BC | | |
| KADEMELİ KANALI | | | | | |
|  | 1m boyunda PP kanal ve 1 galvanizli çelik ızgara, galvanizli çelik kenar profili ile birlikte Yükseklik 1 - 130 mm Kilitleme : her ızgara için 2 vida ve galvanizli kilitleme barı |  | DR101BC | | 40m'lik paletle sevk edilir ve 1m'lik parçalar halinde satılır |
| | 40 m'lik palet halinde | | PR101BC | | |
|  | Standart yükseklik 1m boyunda PP kanal ve 1 galvanizli çelik ızgara, galvanizli çelik kenar profili ile birlikte Yükseklik 2 - 170 mm Kilitleme : her ızgara için 2 vida ve galvanizli kilitleme barı |  | DR102BC | | 40m'lik paletle sevk edilir ve 1m'lik parçalar halinde satılır |
| | 40 m'lik palet halinde | | PR102BC | | |
|  | 1m boyunda PP kanal ve 1 galvanizli çelik ızgara, galvanizli çelik kenar profili ile birlikte Yükseklik 3 - 210 mm Kilitleme : her ızgara için 2 vida ve galvanizli kilitleme barı |  | DR103BC | | 35m'lik paletle sevk edilir ve 1m'lik parçalar halinde satılır |
| | 35 m'lik palet halinde | | PR103BC | | |
|  | 1m boyunda PP kanal ve 1 galvanizli çelik ızgara, galvanizli çelik kenar profili ile birlikte Yükseklik 4 - 250 mm Kilitleme : her ızgara için 2 vida ve galvanizli kilitleme barı |  | DR104BC | | 28m'lik paletle sevk edilir ve 1m'lik parçalar halinde satılır |
| | 28 m'lik palet halinde | | PR104BC | | |
| PASLANMAZ ÇELİK IZGARA | | | | | |
|  | 1m boyunda PP kanal ve 1 paslanmaz çelik kafes ızgara, paslanmaz çelik kenar profili ile birlikte (gıda endüstrisi için) Kilitleme : her ızgara için 2 vida ve galvanizli kilitleme barı |  | DRI102BCI | | 40m'lik paletle sevk edilir ve 1m'lik parçalar halinde satılır |
| | 40 m'lik palet halinde | | PR102BCI | | |

HİDROLİK DRENAJ KANALLARI - B125

Kenadrain® HD - İç genişlik 100

| | ÜRÜN TANIMI | ÜRÜN KODU | AMBALAJ | PAKETLEME |
|--|--|----------------|---------|-----------|
| AKSESUARLAR | | | | |
|  | Sonlama kapağı veya sondan/yandan çıkış | | | |
| | Yükseklik 0 - Ø 50 | NJDR100 | | 10 |
| | Yükseklik 1 - Ø 75 | NPDR101 | | 10 |
| | Yükseklik 2 - Ø 100 | NTDR102 | | 10 |
| | Yükseklik 2 - Ø 110 | NVDR102 | | 10 |
| | Yükseklik 3 - Ø 100 | NTDR103 | | 10 |
| | Yükseklik 3 - Ø 110 | NVDR103 | | 10 |
| | Yükseklik 4 - Ø 100 | NTDR104 | | 10 |
| | Yükseklik 4 - Ø 110 | NVDR104 | | 10 |
| | | | | |
| | | | | |
| | Çıkış (vidalarla beraber gönderilir) | | | |
| | Yandan veya alttan Ø 100 | STDR10 | | 10 |
| | Yandan veya alttan Ø 110 | SVDR10 | | 10 |
| | Yandan veya alttan Ø 125 | SXDR10 | | 10 |
| Yandan veya alttan Ø 160 | SZDR20 | | 10 | |
| | | | | |
| Kademe bağlantısı | SAB10 | | | |
| | | | | |
| Adaptasyon parçası; çamur tutucu PS100X, PS100V, STDR10, SVDR10 ve SXDR10 için, kademeli serinin 3 ve 4 numaralı yükseklikleri için | ADPS100 | | | |
| | | | | |
| GÜVENLİ KİLİTLEME SİSTEMİ | | | | |
|  | Güvenlik kilidi için 24'lü civata seti | VISDRI | S1 | |
| | Güvenlik kilidi anahtarı | CLEDRI | S1 | |
| | | | | |
| ÇAMUR TUTUCU | | | | |
|  | Ekso çamur tutucu; alt kottan çıkış ile | | | |
| | Genişlik 100 - çıkış Ø 125 | PS100X | | 4 |
| | Genişlik 100 - çıkış Ø 110 | PS100V | | 4 |
| | | | | |
| | Ekso çamur tutucu; üst kottan çıkış ile | | | |
| Genişlik 100 - çıkış Ø 125 | PS100XH | | | |
| Genişlik 100 - çıkış Ø 110 | PS100VH | | | |

Kenadrain® HD - İç genişlik 150

| | ÜRÜN TANIMI | ÇİZİMLER | ÜRÜN KODU | AMBALAJ | PAKETLEME |
|---|--|--|--------------------------------|---------|--|
| DÖKÜM IZGARA | | | | | |
|  | 1m boyunda PP kanal ve 2 döküm ızgara, galvanizli çelik kenar profili ile birlikte Kilitleme : her ızgara için 2 vida |  | DR152BF | | 30m'lik paletle sevk edilir ve 1m'lik parçalar halinde satılır |
| | 30 m'lik palet halinde | | PR152BF | | |
| GALVANİZLİ ÇELİK KAFES IZGARA | | | | | |
|  | 1m boyunda PP kanal ve 1 galvanizli çelik ızgara, galvanizli çelik kenar profili ile birlikte Kilitleme : her ızgara için 4 vida |  | DR152BC | | 30m'lik paletle sevk edilir ve 1m'lik parçalar halinde satılır |
| | 30 m'lik palet halinde | | PR152BC | | |
| AKSESUARLAR | | | | | |
|  | Sonlama kapağı/sondan çıkış Ø 125 | | NXDR152 | | 10 |
| | Yandan/alttan çıkış (vidalarla beraber gönderilir) | | | | |
| | Yandan Ø 125 Altan Ø 160 | | SXDR10 SZDR20 | | 10 10 |
| GÜVENLİ KİLİTLEME SİSTEMİ | | | | | |
|  | Güvenlik kilidi için 24'lü civata seti | | VISDRI | S1 | |
| | Güvenlik kilidi anahtarı | | CLEDRI | S1 | |
| ÇAMUR TUTUCU | | | | | |
|  | Ekso çamur tutucu, alt kottan çıkış ile Genişlik 150 - çıkış Ø 160 | | PS150Z | | 2 |
| | Ekso çamur tutucu, üst kottan çıkış ile Genişlik 150 - çıkış Ø 160 | | PS150ZH | | |

HİDROLİK DRENAJ KANALLARI - B125

Kenadrain® HD - İç genişlik 200

| ÜRÜN TANIMI | ÇİZİMLER | ÜRÜN KODU | AMBALAJ | PAKETLEME |
|--|---|-------------------------------|----------------|--|
| GALVANİZLİ ÇELİK KAFES IZGARA | | | | |
|  <p>1m boyunda PP kanal ve 1 galvanizli çelik ızgara, galvanizli çelik kenar profili ile birlikte Kilitleme : her ızgara için 4 vida</p> |  | DR202BC | | 20m'lik paletle sevk edilir ve 1m'lik parçalar halinde satılır |
| | | 20 m'lik palet halinde | PR202BC | |
| AKSESUARLAR | | | | |
|  | Sonlama kapağı/sondan çıkış | | | |
| | Ø 160 | | NZDR202 | 10 |
| | Yandan/alttan çıkış (vidalarla beraber gönderilir) | | | |
| | Yandan Ø 160 | | SZDR20 | 10 |
| | Alttan Ø 200 | | SBDR20 | 10 |
| GÜVENLİ KİLİTLEME SİSTEMİ | | | | |
|  | Güvenlik kilidi için 24'lü civata seti | | VİSDRI | S1 |
| | Güvenlik kilidi anahtarı | | CLEDRI | S1 |
| ÇAMUR TUTUCU | | | | |
|  | Ekso çamur tutucu, alt kottan çıkış ile | | | |
| | Genişlik 200 - çıkış Ø 200 | | PS200B | 2 |
| | Ekso çamur tutucu, üst kottan çıkış ile | | | |
| Genişlik 200 - çıkış Ø 200 | | PS200BH | | |

C250

YOLLARIN KALDIRIM KENARLARI
VE EMNİYET ŞERİTLERİ









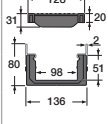

Tüm dokümanlarımızı sitemizden
indirebilirsiniz : www.nicoll.fr

HİDROLİK DRENAJ KANALLARI - C250

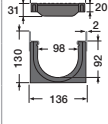
Connecto® - Genişlik 130

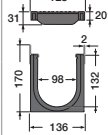
| ÜRÜN TANIMI | ÇİZİMLER | ÜRÜN KODU | AMBALAJ | PAKETLEME |
|---|--|-------------------------------|----------------|--|
| POLİAMİT IZGARA | | | | |
|  <p>1 m boyunda PP kanal ve 2 poliamit ızgara , PP kenar profili Kilitleme : her ızgara için 2 vida</p> |  | CAN10CN | | 32m'lik paletle sevk edilir ve 1m'lik parçalar halinde satılır |
| | | 32 m'lik palet halinde | PAN10CN | |
|  <p>Sonlama kapağı/sondan çıkış</p> | | | | |
| | Ø 100 | | NAT177N | 10 |
| | Ø 110 | | NAV177N | 10 |
| DÖKÜM IZGARA | | | | |
|  <p>1m boyunda PP kanal ve 2 döküm ızgara, kanak gövdesine kilitlenmiş halde</p> |  | CAL10CF | | 56m'lik paletle sevk edilir ve 1m'lik parçalar halinde satılır |
| | | 56 m'lik palet halinde | PAL10CF | |
|  <p>Sonlama kapağı/sondan çıkış</p> | | | | |
| | Ø 100 | | NAT178 | 10 |
| | Ø 110 | | NAV178 | 10 |
| AKSESUARLAR | | | | |
|  | Altan çıkış Ø 100 - Siyah | | STDR10 | 10 |
| | Altan çıkış Ø 110 - Siyah | | SVDR10 | 10 |
| | Çamur tutucu | | | |
| | Çıkış Ø 100 | | PSCVT | 5 |
| | Çıkış Ø 110 | | PSCVW | 5 |

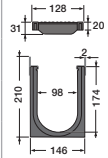

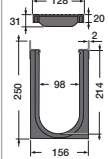



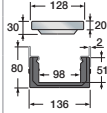

Kenadrain® HD - İç genişlik 100

| | ÜRÜN TANIMI | ÇİZİMLER | ÜRÜN KODU | AMBALAJ | PAKETLEME |
|--------------------------|---|--|----------------|---------|--|
| POLİAMİT IZGARA | | | | | |
| HD PARK KANALI | | | | | |
| YENİ IZGARA ! |  <p>1m boyunda PP kanal ve 2 poliamit ızgara, galvanizli çelik kenar profili ile birlikte Yükseklik 0 - 80 mm Kilitleme : her ızgara için 1 vida ve galvanizli kilitleme barı istek üzerine paslanmaz kenar profili ve kilitleme aparatı temin edilebilir</p> |  | DR100CN | | 40m'lik paletle sevk edilir ve 1m'lik parçalar halinde satılır |
| | | | | | |
| HD KADEMELİ KANAL | | | | | |
| YENİ IZGARA ! |  <p>1m boyunda PP kanal ve 2 poliamit ızgara, galvanizli çelik kenar profili ile birlikte Yükseklik 1 - 130 mm Kilitleme : her ızgara için 1 vida ve galvanizli kilitleme barı istek üzerine paslanmaz kenar profili ve kilitleme aparatı temin edilebilir</p> |  | DR101CN | | 40m'lik paletle sevk edilir ve 1m'lik parçalar halinde satılır |
| | | | | | |
| YENİ IZGARA ! | <p>Standart yükseklik</p>  <p>1m boyunda PP kanal ve 2 poliamit ızgara, galvanizli çelik kenar profili ile birlikte Yükseklik 2 - 170 mm Kilitleme : her ızgara için 1 vida ve galvanizli kilitleme barı istek üzerine paslanmaz kenar profili ve kilitleme aparatı temin edilebilir</p> |  | DR102CN | | 40m'lik paletle sevk edilir ve 1m'lik parçalar halinde satılır |
| | | | | | |
| YENİ IZGARA ! |  <p>1m boyunda PP kanal ve 2 poliamit ızgara, galvanizli çelik kenar profili ile birlikte Yükseklik 3 - 210 mm Kilitleme : her ızgara için 1 vida ve galvanizli kilitleme barı istek üzerine paslanmaz kenar profili ve kilitleme aparatı temin edilebilir</p> |  | DR103CN | | 35m'lik paletle sevk edilir ve 1m'lik parçalar halinde satılır |
| | | | | | |
| YENİ IZGARA ! |  <p>1m boyunda PP kanal ve 2 poliamit ızgara, galvanizli çelik kenar profili ile birlikte Yükseklik 4 - 250 mm Kilitleme : her ızgara için 1 vida ve galvanizli kilitleme barı istek üzerine paslanmaz kenar profili ve kilitleme aparatı temin edilebilir</p> |  | DR104CN | | 28m'lik paletle sevk edilir ve 1m'lik parçalar halinde satılır |
| | | | | | |

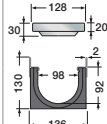
Bu kanallar paslanmaz çelik kenar profilili ile tedarik edilebilir.

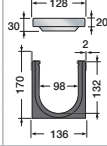
HİDROLİK DRENAJ KANALLARI - C250

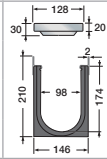
Kenadrain® HD - İç genişlik 100

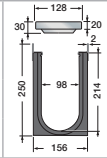
| ÜRÜN TANIMI | ÇİZİMLER | ÜRÜN KODU | AMBALAJ | PAKETLEME |
|---|--|----------------|---------|--|
| GALVANİZLİ ÇELİK KAFES IZGARA | | | | |
| HD PARK KANALI | | | | |
|  | <p>1m boyunda PP kanal ve 1 galvanizli çelik kafes ızgara, galvanizli çelik kenar profili ile birlikte Yükseklik 0 - 80 mm Kilitleme : her ızgara için 2 vida ve galvanizli kilitleme bar</p>  | DR100CC | | 40m'lik paletle sevk edilir ve 1m'lik parçalar halinde satılır |
| | 40 m'lik palet halinde | PR100CC | | |
| HD KADEMELİ KANAL | | | | |
|  | <p>1m boyunda PP kanal ve 1 galvanizli çelik kafes ızgara, galvanizli çelik kenar profili ile birlikte Yükseklik 1 - 130 mm Kilitleme : her ızgara için 2 vida ve galvanizli kilitleme bar</p>  | DR101CC | | 40m'lik paletle sevk edilir ve 1m'lik parçalar halinde satılır |
| | 40 m'lik palet halinde | PR101CC | | |
|  | <p>1m boyunda PP kanal ve 1 galvanizli çelik kafes ızgara, galvanizli çelik kenar profili ile birlikte Yükseklik 2 - 170 mm Kilitleme : her ızgara için 2 vida ve galvanizli kilitleme bar</p>  | DR102CC | | 40m'lik paletle sevk edilir ve 1m'lik parçalar halinde satılır |
| | 40 m'lik palet halinde | PR102CC | | |
|  | <p>1m boyunda PP kanal ve 1 galvanizli çelik kafes ızgara, galvanizli çelik kenar profili ile birlikte Yükseklik 3 - 210 mm Kilitleme : her ızgara için 2 vida ve galvanizli kilitleme bar</p>  | DR103CC | | 35m'lik paletle sevk edilir ve 1m'lik parçalar halinde satılır |
| | 35 m'lik palet halinde | PR103CC | | |
|  | <p>1m boyunda PP kanal ve 1 galvanizli çelik kafes ızgara, galvanizli çelik kenar profili ile birlikte Yükseklik 4 - 250 mm Kilitleme : her ızgara için 2 vida ve galvanizli kilitleme bar</p>  | DR104CC | | 28m'lik paletle sevk edilir ve 1m'lik parçalar halinde satılır |
| | 28 m'lik palet halinde | PR104CC | | |







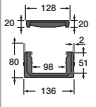

Bu kanallar paslanmaz çelik kenar profilili ile tedarik edilebilir.

Kenadrain® HD - İç genişlik 100

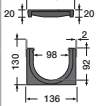
| | ÜRÜN TANIMI | ÇİZİMLER | ÜRÜN KODU | AMBALAJ | PAKETLEME |
|-------------------------------|---|----------|-------------------|---------|-----------|
| PASLANMAZ ÇELİK FUGA | | | | | |
| HD PARK KANALI | | | | | |
| | 1m boyunda kanal ve 304 paslanmaz çelikten kenar fuga (İstek üzerine 316 paslanmaz çelik) | | DRI100CSE | | |
| | 1m boyunda kanal ve 304 paslanmaz çelikten kenar fuga, yaprak tutucu ızgarası ile beraber (İstek üzerine 316 paslanmaz çelik) | | DRIG100CSE | | |
| | 50 cm muayene kutusu, paslanmaz çelik | | RDRI100CS | | |
| HD KADEMELİ KANAL | | | | | |
| | 1m boyunda kanal ve 304 paslanmaz çelikten kenar fuga (İstek üzerine 316 paslanmaz çelik) | | DRI101CSE | | |
| | 1m boyunda kanal ve 304 paslanmaz çelikten kenar fuga, yaprak tutucu ızgarası ile beraber (İstek üzerine 316 paslanmaz çelik) | | DRIG101CSE | | |
| | 50 cm muayene kutusu, paslanmaz çelik | | RDRI101CS | | |
| Standart yükseklik | 1m boyunda kanal ve 304 paslanmaz çelikten kenar fuga (İstek üzerine 316 paslanmaz çelik) | | DRI102CSE | | |
| | 1m boyunda kanal ve 304 paslanmaz çelikten kenar fuga, yaprak tutucu ızgarası ile beraber (İstek üzerine 316 paslanmaz çelik) | | DRIG102CSE | | |
| | 50 cm muayene kutusu, paslanmaz çelik | | RDRI102CS | | |
| | 1m boyunda kanal ve 304 paslanmaz çelikten kenar fuga (İstek üzerine 316 paslanmaz çelik) | | DRI103CSE | | |
| | 1m boyunda kanal ve 304 paslanmaz çelikten kenar fuga, yaprak tutucu ızgarası ile beraber (İstek üzerine 316 paslanmaz çelik) | | DRIG103CSE | | |
| | 50 cm muayene kutusu, paslanmaz çelik | | RDRI103CS | | |
| | 1m boyunda kanal ve 304 paslanmaz çelikten kenar fuga (İstek üzerine 316 paslanmaz çelik) | | DRI104CSE | | |
| | 1m boyunda kanal ve 304 paslanmaz çelikten kenar fuga, yaprak tutucu ızgarası ile beraber (İstek üzerine 316 paslanmaz çelik) | | DRIG104CSE | | |
| | 50 cm muayene kutusu, paslanmaz çelik İstek üzerine galvanizli çelik mevcuttur | | RDRI104CS | | |

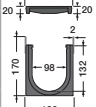
HİDROLİK DRENAJ KANALLARI - C250

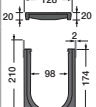
Kenadrain® HD - İç genişlik 100

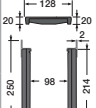
| ÜRÜN TANIMI | ÇİZİMLER | ÜRÜN KODU | AMBALAJ | PAKETLEME |
|--|---|----------------|---------|--|
| TOPUK KORUMALI DÖKÜM IZGARA | | | | |
| HD PARK KANALI | | | | |
|  <p>1m boyunda kanal ve 2 döküm ızgara, galvanizli çelik kenar profili ile birlikte - ızgara açıklığı 6 mm Yükseklik 0 - 80 mm Kilitleme : her ızgara için 1 vida ve galvanizli kilitleme bar</p> |  | DR100CH | | 40m'lik paletle sevk edilir ve 1m'lik parçalar halinde satılır |
| | | | | |
| HD KADEMELİ KANAL | | | | |
|  <p>1m boyunda kanal ve 2 döküm ızgara, galvanizli çelik kenar profili ile birlikte - ızgara açıklığı 6 mm Yükseklik 1 - 130 mm Kilitleme : her ızgara için 1 vida ve galvanizli kilitleme bar</p> |  | DR101CH | | 40m'lik paletle sevk edilir ve 1m'lik parçalar halinde satılır |
| | | | | |
|  <p>Standart yükseklik 1m boyunda kanal ve 2 döküm ızgara, galvanizli çelik kenar profili ile birlikte - ızgara açıklığı 6 mm Yükseklik 2 - 170 mm Kilitleme : her ızgara için 1 vida ve galvanizli kilitleme bar</p> |  | DR102CH | | 40m'lik paletle sevk edilir ve 1m'lik parçalar halinde satılır |
| | | | | |
|  <p>1m boyunda kanal ve 2 döküm ızgara, galvanizli çelik kenar profili ile birlikte - ızgara açıklığı 6 mm Yükseklik 3 - 210 mm Kilitleme : her ızgara için 1 vida ve galvanizli kilitleme bar</p> |  | DR103CH | | 35m'lik paletle sevk edilir ve 1m'lik parçalar halinde satılır |
| | | | | |
|  <p>1m boyunda kanal ve 2 döküm ızgara, galvanizli çelik kenar profili ile birlikte - ızgara açıklığı 6 mm Yükseklik 4 - 250 mm Kilitleme : her ızgara için 1 vida ve galvanizli kilitleme bar</p> |  | DR104CH | | 28m'lik paletle sevk edilir ve 1m'lik parçalar halinde satılır |
| | | | | |

Bu kanallar paslanmaz çelik kenar profilili ile tedarik edilebilir.

Kenadrain® HD - İ genişlik 100

| ÜRÜN TANIMI | ÇİZİMLER | ÜRÜN KODU | AMBALAJ | PAKETLEME |
|-------------|----------|-----------|---------|-----------|
|-------------|----------|-----------|---------|-----------|

TOPUK KORUMALI DÖKÜM IZGARA

RENKLİ IZGARA

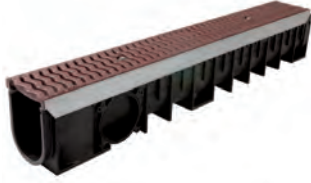

1m boyunda kanal ve 2 döküm ızgara, galvanizli çelik kenar profili ile birlikte - ızgara açıklığı 6 mm
Renk : Kırmızı Laterit - En yakın RAL kodu 8015
Kilitleme : her ızgara için 1 vida ve galvanizli kilitleme bar

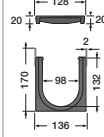

DR102CH8015

40m'lik paletle sevk edilir ve 1m'lik parçalar halinde satılır

40 m'lik palet halinde

PR102CH8015



1m boyunda kanal ve 2 döküm ızgara, galvanizli çelik kenar profili ile birlikte - ızgara açıklığı 6 mm
Renk : Sarı Pirit - En yakın RAL kodu 1015
Kilitleme : her ızgara için 1 vida ve galvanizli kilitleme bar

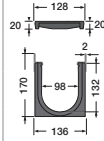

DR102CH1015

40m'lik paletle sevk edilir ve 1m'lik parçalar halinde satılır

40 m'lik palet halinde

PR102CH1015

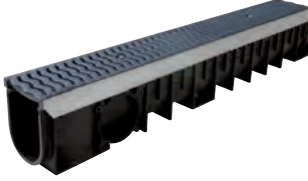

1m boyunda kanal ve 2 döküm ızgara, galvanizli çelik kenar profili ile birlikte - ızgara açıklığı 6 mm
Renk : Mavi Bazalt - En yakın RAL kodu 5008
Kilitleme : her ızgara için 1 vida ve galvanizli kilitleme bar

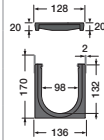

DR102CH5008

40m'lik paletle sevk edilir ve 1m'lik parçalar halinde satılır

40 m'lik palet halinde

PR102CH5008



1m boyunda kanal ve 2 döküm ızgara, galvanizli çelik kenar profili ile birlikte - ızgara açıklığı 6 mm
Renk : Gri Hilal - En yakın RAL kodu 7046
Kilitleme : her ızgara için 1 vida ve galvanizli kilitleme bar

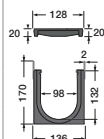

DR102CH7046

40m'lik paletle sevk edilir ve 1m'lik parçalar halinde satılır

40 m'lik palet halinde

PR102CH7046

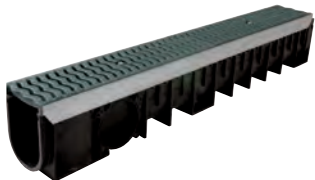

1m boyunda kanal ve 2 döküm ızgara, galvanizli çelik kenar profili ile birlikte - ızgara açıklığı 6 mm
Renk : Yeşil Malakit - En yakın RAL kodu 6028
Kilitleme : her ızgara için 1 vida ve galvanizli kilitleme bar

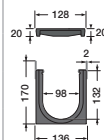

DR102CH6028

40m'lik paletle sevk edilir ve 1m'lik parçalar halinde satılır

40 m'lik palet halinde

PR102CH6028

Bu kanallar paslanmaz çelik kenar profilili ile tedarik edilebilir.

Topuk korumalı renkli ızgaralar PARK ve KADEMELİ kanallar için de mevcuttur.



RAL 8015



RAL 1015



RAL 5008











RAL 7046

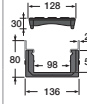

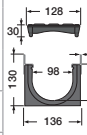
RAL 6028

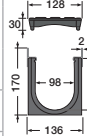
HİDROLİK DRENAJ KANALLARI - C250

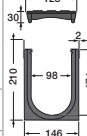
Kenadrain® HD - İç genişlik 100

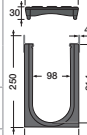
| | ÜRÜN TANIMI | ÇİZİMLER | ÜRÜN KODU | AMBALAJ | PAKETLEME |
|--------------------------|--|---|----------------|---------|--|
| DÖKÜM IZGARA | | | | | |
| HD PARK KANALI | | | | | |
| YENİ IZGARA ! |  <p>1m boyunda kanal ve 2 döküm ızgara, galvanizli çelik kenar profili ile birlikte Yükseklik 0 - 80 mm Kilitleme : her ızgara için 1 vida ve galvanizli kilitleme bar</p> |  | DR100CF | | 40m'lik paletle sevk edilir ve 1m'lik parçalar halinde satılır |
| | 40 m'lik palet halinde | | PR100CF | | |
| HD KADEMELİ KANAL | | | | | |
| YENİ IZGARA ! |  <p>1m boyunda kanal ve 2 döküm ızgara, galvanizli çelik kenar profili ile birlikte Yükseklik 1 - 130 mm Kilitleme : her ızgara için 1 vida ve galvanizli kilitleme bar</p> |  | DR101CF | | 40m'lik paletle sevk edilir ve 1m'lik parçalar halinde satılır |
| | 40 m'lik palet halinde | | PR101CF | | |
| YENİ IZGARA ! |  <p>Standart yükseklik 1m boyunda kanal ve 2 döküm ızgara, galvanizli çelik kenar profili ile birlikte Yükseklik 2 - 170 mm Kilitleme : her ızgara için 1 vida ve galvanizli kilitleme bar</p> |  | DR102CF | | 40m'lik paletle sevk edilir ve 1m'lik parçalar halinde satılır |
| | 40 m'lik palet halinde | | PR102CF | | |
| YENİ IZGARA ! |  <p>1m boyunda kanal ve 2 döküm ızgara, galvanizli çelik kenar profili ile birlikte Yükseklik 3 - 210 mm Kilitleme : her ızgara için 1 vida ve galvanizli kilitleme bar</p> |  | DR103CF | | 35m'lik paletle sevk edilir ve 1m'lik parçalar halinde satılır |
| | 35 m'lik palet halinde | | PR103CF | | |
| YENİ IZGARA ! |  <p>1m boyunda kanal ve 2 döküm ızgara, galvanizli çelik kenar profili ile birlikte Yükseklik 4 - 250 mm Kilitleme : her ızgara için 1 vida ve galvanizli kilitleme bar</p> |  | DR104CF | | 28m'lik paletle sevk edilir ve 1m'lik parçalar halinde satılır |
| | 28 m'lik palet halinde | | PR104CF | | |



Bu kanallar paslanmaz çelik kenar profilli ile tedarik edilebilir.

Kenadrain® HD - İç genişlik 100

| | ÜRÜN TANIMI | ÜRÜN KODU | AMBALAJ | PAKETLEME |
|---|---|----------------|---------|-----------|
| AKSESUARLAR | | | | |
|  | Sonlama kapağı/sondan çıkış | | | |
| | Yükseklik 0 - Ø 50 | NJDR100 | | 10 |
| | Yükseklik 1 - Ø 75 | NPDR101 | | 10 |
| | Yükseklik 2 - Ø 100 | NTDR102 | | 10 |
| | Yükseklik 2 - Ø 110 | NVDR102 | | 10 |
| | Yükseklik 3 - Ø 100 | NTDR103 | | 10 |
| | Yükseklik 3 - Ø 110 | NVDR103 | | 10 |
| | Yükseklik 4 - Ø 100 | NTDR104 | | 10 |
| | Yükseklik 4 - Ø 110 | NVDR104 | | 10 |
| | | | | |
|  | Yandan/alttan çıkış (vidalarla beraber gönderilir) | | | |
| | Yandan veya alttan Ø 100 | STDR10 | | 10 |
| | Yandan veya alttan Ø 110 | SVDR10 | | 10 |
| | Yandan veya alttan Ø 125 | SXDR10 | | 10 |
| | Yandan veya alttan Ø 160 | SZDR20 | | 10 |
| | | | | |
|  | Kademe bağlantısı | SAB10 | | |
| | | | | |
|  | Adaptasyon parçası; çamur tutucu PS100X, PS100V, STDR10, SVDR10 ve SXDR10 için, kademeli serinin 3 ve 4 numaralı yükseklikleri için | ADPS100 | | |
| | | | | |
| GÜVENLİ KİLİTLEME SİSTEMİ | | | | |
|  | Güvenlik kilidi için 24'lü civata seti | VISDRI | S1 | |
| | Güvenlik kilidi anahtar | CLEDRI | S1 | |
| | | | | |
| KUM TUTUCU | | | | |
|  | 50cm kum tutucu, 1 döküm ızgara ve galvanizli çelik kenar profili ile birlikte - İç genişliği 100 olan serinin her çeşit ızgarası için kum kutusu mevcuttur. | BS102CF | | 8 |
| | | | | |
| ÇAMUR TUTUCU | | | | |
|  | Ekso çamur tutucu; alt kottan çıkış ile | | | |
| | Genişlik 100 - çıkış Ø 125 | PS100X | | 4 |
| | Genişlik 100 - çıkış Ø 110 | PS100V | | 4 |
| | | | | |
| | Ekso çamur tutucu; üst kottan çıkış ile | | | |
| Genişlik 100 - çıkış Ø 125 | PS100XH | | | |
| Genişlik 100 - çıkış Ø 110 | PS100VH | | | |

HİDROLİK DRENAJ KANALLARI - C250

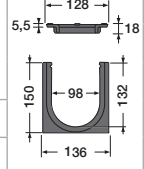
Kenadrain® MD serisi - İç genişlik 100

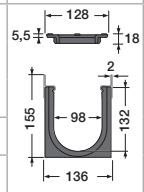
| ÜRÜN TANIMI | | ÇİZİMLER | ÜRÜN KODU | PAKETLEME |
|---|--|--|----------------|--|
| C250 SINIFI | | | | |
|  | 1m boyunda kanal ve 2 döküm ızgara, kenar profilsiz Kilitleme : her ızgara için 2 vida |  | DL102CF | 40m'lik paletle sevk edilir ve 1m'lik parçalar halinde satılır |
| | 40 m'lik palet halinde | | PL102CF | |
|  | 1m boyunda kanal ve 2 döküm ızgara, galvanizli alçak kenar profili ile birlikte Kilitleme : her ızgara için 1 vida ve galvanizli kilitleme ban |  | DM102CF | 40m'lik paletle sevk edilir ve 1m'lik parçalar halinde satılır |
| | 40 m'lik palet halinde | | PM102CF | |

Kenadrain® MD aksesuarları

| | | ÜRÜN KODU | AMBALAJ | PAKETLEME |
|---|---|----------------|---------|-----------|
| GENİŞLİK 100 | | | | |
|  | Sonlama kapağı/sondan çıkış | | | |
| | Ø 100 | NTDL102 | | 10 |
| | Ø 110 | NVDL102 | | 10 |
|  | Yandan/alttan çıkış (vidalarla beraber gönderilir) | | | |
| | Yandan veya alttan Ø 100 | STDR10 | | 10 |
| | Yandan veya alttan Ø 110 | SVDR10 | | 10 |
| | Yandan veya alttan Ø 125 | SXDR10 | | 10 |

Kenadrain® HD - İç genişlik 150

YENİ IZGARA !



1m boyunda kanal ve 2 döküm izgara, galvanizli çelik kenar profili ile birlikte
Kilitleme : her izgara için 4 vida

30 m'lik palet halinde

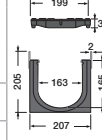

DR152CF

PR152CF

30m'lik paletle sevk edilir ve 1m'lik parçalar halinde satılır

DÖKÜM IZGARA

PASLANMAZ ÇELİK FUGA



1m boyunda kanal ve 304 paslanmaz çelikten kenar fuga
(İstek üzerine 316 paslanmaz çelik)

1m boyunda kanal ve 304 paslanmaz çelikten kenar fuga, yaprak tutucu ızgarası ile birlikte
(İstek üzerine 316 paslanmaz çelik)

50cm boyunda muayene kutusu, paslanmaz çelik
(İstek üzerine 316 paslanmaz çelik)

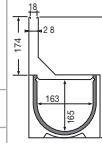

DRI152CSE

DRIG152CSE

RDRI152CS

AKSESUARLAR



Sonlama kapağı/sondan çıkış

Ø 125

NXDR152

10

Yandan/alttan çıkış (vidalarla beraber gönderilir)

Yandan Ø 125

SXDR10

10

Altan Ø 160

SZDR20

10

GÜVENLİ KİLİTLEME SİSTEMİ



Güvenlik kilidi için 24'lü civata seti

VISDRI

S1

Güvenlik kilidi anahtarı

CLEDRI

S1

ÇAMUR TUTUCU



Ekso çamur tutucu, alt kottan çıkış ile

Genişlik 150 - çıkış Ø 160

PS150Z

2

Ekso çamur tutucu, üst kottan çıkış ile

Genişlik 150 - çıkış Ø 160

PS150ZH

HİDROLİK DRENAJ KANALLARI - C250

Kenadrain® HD - İç genişlik 200

YENİ İZGARA !



1m boyunda kanal ve 2 döküm izgara, galvanizli çelik kenar profili ile birlikte
Kilitleme : her izgara için 4 vida

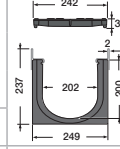

DR202CF

20m'lik paletle sevk edilir ve 1m'lik parçalar halinde satılır

20 m'lik palet halinde

PR202CF

AKSESUARLAR



Sonlama kapağı/sondan çıkış

Ø 160

NZDR202

10



Yandan/alttan çıkış (vidalarla beraber gönderilir)

Yandan Ø 160

SZDR20

10

Alttan Ø 200

SBDR20

10

GÜVENLİ KİLİTLEME SİSTEMİ



Güvenlik kilidi için 24'lü civata seti

VISDRI

S1

Güvenlik kilidi anahtarı

CLEDRI

S1

ÇAMUR TUTUCU



Ekso çamur tutucu, alt kottan çıkış ile

Genişlik 200 - çıkış Ø 200

PS200B

2

Ekso çamur tutucu, üst kottan çıkış ile

Genişlik 200 - çıkış Ø 200

PS200BH

Kenadrain® HD - İç genişlik 300

YENİ IZGARA !



1m boyunda kanal ve 2 döküm ızgara, galvanizli çelik kenar profili ile birlikte
Kilitleme : her ızgara için 4 vida

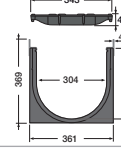

DR302CF

9m'lik paletle sevk edilir ve 1m'lik parçalar halinde satılır

Pallet of 9 m halinde

PR302CF

AKSESUARLAR



Sonlama kapağı/sondan çıkış

Ø 250

NDDR302



Yandan/alttan çıkış (vidalarla beraber gönderilir)

Yandan Ø 200

SBDR20

10

Altan Ø 315

SEDR30

10

GÜVENLİ KİLİTLEME SİSTEMİ



Güvenlik kilidi için 24'lü civata seti

VISDRI

S1

Güvenlik kilidi anahtarı

CLEDRI

S1

ÇAMUR TUTUCU



Ekso çamur tutucu, alt kottan çıkış ile

Genişlik 300 - çıkış Ø 315

PS300E

Ekso çamur tutucu, üst kottan çıkış ile

Genişlik 300 - çıkış Ø 315

PS300EH

D400
HER TÜRLÜ YOL ARACININ GEÇTİĞİ
TRAFİK ALANLARI

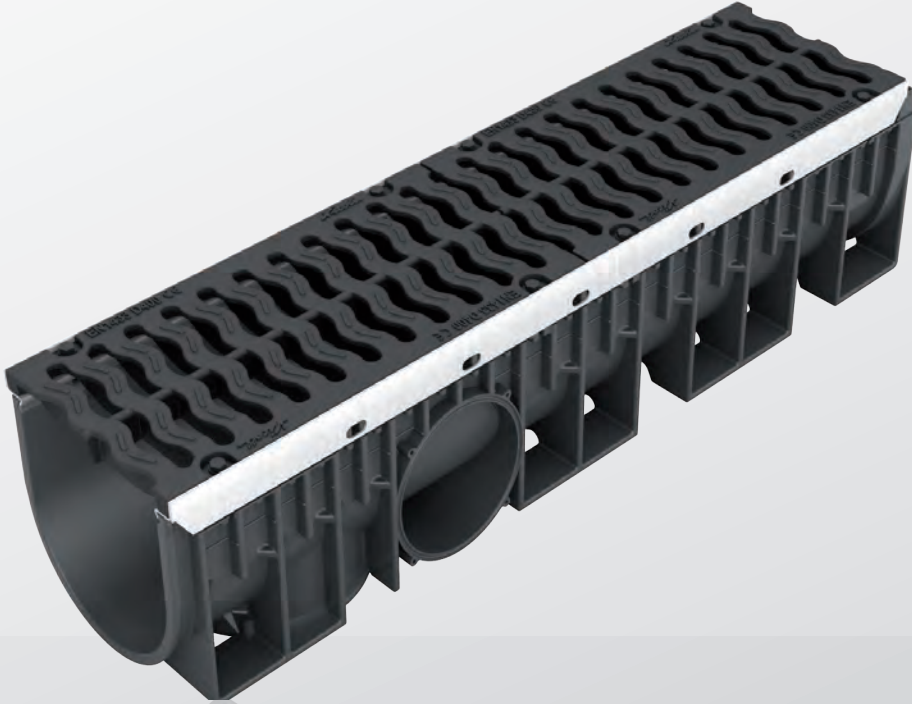

Tüm dokümanlarımızı sitemizden
indirebilirsiniz : www.nicoll.fr

HİDROLİK DRENAJ KANALLARI - D400

Kenadrain® HD - İç genişlik 100







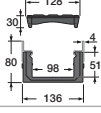

YENİ IZGARA !

YENİ IZGARA !

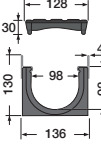
YENİ IZGARA !

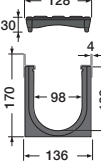
YENİ IZGARA !

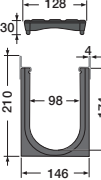
YENİ IZGARA !

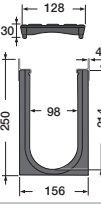
| ÜRÜN TANIMI | | ÇİZİMLER | ÜRÜN KODU | AMBALAJ | PAKETLEME |
|---|---|--|----------------|---------|--|
| DÖKÜM IZGARA | | | | | |
| HD PARK KANALI | | | | | |
|  | 1m boyunda kanal ve 2 döküm ızgara, galvanizli çelik kenar profili ile birlikte Yükseklik 0 - 80 mm Kilitleme : her ızgara için 1 vida ve galvanizli kilitleme bar |  | DR100DF | | 40m'lik paletle sevk edilir ve 1m'lik parçalar halinde satılır |
| | 40 m'lik palet halinde | | PR100DF | | |
| HD KADEMELİ KANAL | | | | | |
|  | 1m boyunda kanal ve 2 döküm ızgara, galvanizli çelik kenar profili ile birlikte Yükseklik 1 - 130 mm Kilitleme : her ızgara için 1 vida ve galvanizli kilitleme bar |  | DR101DF | | 40m'lik paletle sevk edilir ve 1m'lik parçalar halinde satılır |
| | 40 m'lik palet halinde | | PR101DF | | |
|  | Standart yükseklik 1m boyunda kanal ve 2 döküm ızgara, galvanizli çelik kenar profili ile birlikte Yükseklik 2 - 170 mm Kilitleme : her ızgara için 1 vida ve galvanizli kilitleme bar |  | DR102DF | | 40m'lik paletle sevk edilir ve 1m'lik parçalar halinde satılır |
| | 40 m'lik palet halinde | | PR102DF | | |
|  | 1m boyunda kanal ve 2 döküm ızgara, galvanizli çelik kenar profili ile birlikte Yükseklik 3- 210 mm Kilitleme : her ızgara için 1 vida ve galvanizli kilitleme bar |  | DR103DF | | 35m'lik paletle sevk edilir ve 1m'lik parçalar halinde satılır |
| | 35 m'lik palet halinde | | PR103DF | | |
|  | 1m boyunda kanal ve 2 döküm ızgara, galvanizli çelik kenar profili ile birlikte Yükseklik 4 - 250 mm Kilitleme : her ızgara için 1 vida ve galvanizli kilitleme bar |  | DR104DF | | 28m'lik paletle sevk edilir ve 1m'lik parçalar halinde satılır |
| | 28m'lik palet halinde | | PR104DF | | |

Kenadrain® HD - İç genişlik 100

| ÜRÜN TANIMI | ÜRÜN. | AMBALAJ | PAKETLEME |
|---|--|---|-----------|
| AKSESUARLAR | | | |
|  | Sonlama kapağı/sondan çıkış | | |
| | Yükseklik 0 - Ø 50 | NJDR100 | 10 |
| | Yükseklik 1 - Ø 75 | NPDR101 | 10 |
| | Yükseklik 2 - Ø 100 | NTDR102 | 10 |
| | Yükseklik 2 - Ø 110 | NVDR102 | 10 |
| | Yükseklik 3 - Ø 100 | NTDR103 | 10 |
| | Yükseklik 3 - Ø 110 | NVDR103 | 10 |
| | Yükseklik 4 - Ø 100 | NTDR104 | 10 |
| | Yükseklik 4 - Ø 110 | NVDR104 | 10 |
| |  | Yandan/alttan çıkış (vidalarla beraber gönderilir) | |
| Yandan veya alttan Ø 100 | | STDR10 | 10 |
| Yandan veya alttan Ø 110 | | SVDR10 | 10 |
| Yandan veya alttan Ø 125 | | SXDR10 | 10 |
| Yandan veya alttan Ø 160 | | SZDR20 | 10 |
|  | Kademe bağlantısı | SAB10 | |
| | | | |
|  | Adaptasyon parçası; çamur tutucu PS100X, PS100V, STDR10, SVDR10 ve SXDR10 için, kademeli serinin 3 ve 4 numaralı yükseklikleri için | ADPS100 | |
| | | | |
| GÜVENLİ KİLİTLEME SİSTEMİ | | | |
|  | Güvenlik kilidi için 24'lü civata seti | VISDRI | S1 |
| | Güvenlik kilidi anahtarı | CLEDRI | S1 |
| ÇAMUR TUTUCU | | | |
|  | Ekso çamur tutucu, alt kottan çıkış ile | | |
| | Genişlik 100 - çıkış Ø 125 | PS100X | 4 |
| | Genişlik 100 - çıkış Ø 110 | PS100V | 4 |
| | Ekso çamur tutucu, üst kottan çıkış ile | | |
| | Genişlik 100 - çıkış Ø 125 | PS100X | |
| | Genişlik 100 - çıkış Ø 110 | PS100V | |

HİDROLİK DRENAJ KANALLARI - D400

Kenadrain® HD - İç genişlik 150

YENİ İZGARA !



1 m boyunda kanal ve 2 döküm izgara,
galvanizli çelik kenar profili ile
Kilitleme : her izgara için 4 vida

30 m'lik palet halinde

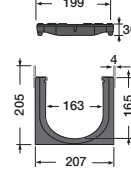

DR152DF

PR152DF

30m'lik paletle
sevk edilir ve
1m'lik parçalar
halinde satılır

AKSESUARLAR



Sonlama kapağı/sondan çıkış

Ø 125

NXDR152

10

Yandan/alttan çıkış (vidalarla beraber gönderilir)

Yandan Ø 125

SXDR10

10

Alttan Ø 160

SZDR20

10

GÜVENLİ KİLİTLEME SİSTEMİ



Güvenlik kilidi için 24'lü civata seti

VISDRI

S1

Güvenlik kilidi anahtarı

CLEDRI

S1

ÇAMUR TUTUCU



Ekso çamur tutucu, alt kottan çıkış ile

Genişlik 150 - çıkış Ø 160

PS150Z

2

Ekso çamur tutucu, üst kottan çıkış ile

Genişlik 150 - çıkış Ø 160

PS150ZH

Kenadrain® HD - İç genişlik 200

YENİ İZGARA !



1m boyunda kanal ve 2 döküm ızgara, galvanizli çelik kenar profili ile birlikte
Kilitleme : her ızgara için 4 vida

20 m'lik palet halinde

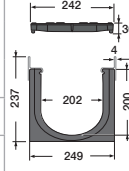

DR202DF

PR202DF

20m'lik paletle sevk edilir ve 1m'lik parçalar halinde satılır

AKSESUARLAR



Sonlama kapağı/sondan çıkış

Ø 160

NZDR202

10



Yandan/alttan çıkış (vidalarla beraber gönderilir)

Yandan Ø 160

SZDR20

10

Alttan Ø 200

SBDR20

10

GÜVENLİ KİLİTLEME SİSTEMİ



Güvenlik kilidi için 24'lü civata seti

VISDRI

S1

Güvenlik kilidi anahtarı

CLEDRI

S1

ÇAMUR TUTUCU



Ekso çamur tutucu, alt kottan çıkış ile

Genişlik 200 - çıkış Ø 200

PS200B

2

Ekso çamur tutucu, üst kottan çıkış ile

Genişlik 200 - çıkış Ø 200

PS200BH

Kenadrain® projeleri - Drenaj Kanalı

Çevre

YENİ



Kenadrain® drenaj kanalları akaryakıt istasyonları için ideal bir çözümdür. Dayanıklılığı ve kusursuz direnci sayesinde frenleme, manevra ve tekrarlanan araç geçişi gibi zorlukların kolayca üstesinden gelir.

Avantajlar :

- Sağlam ve hafif
- Ses yapmayan kanal gövdesine kilitlemiş ızgaralar
- Erkek /dişi kilitlemeli bağlantı sistemi
- Optimum hidrolik performans
- Hızlı kurulum
- Alt yapı borularına kolay bağlantı
- %100 geri dönüştürülebilir malzeme
- Araç geçişlerinde yanal yüklere direnç



HİDROLİK DRENAJ KANALLARI - D400

Kenadrain® HD - İç genişlik 300

YENİ İZGARA !



1m boyunda kanal ve 2 döküm izgara, galvanizli çelik kenar profili ile birlikte
Kilitleme : her izgara için 4 vida

9 m'lik palet halinde

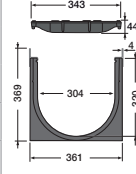

DR302DF

PR302DF

9m'lik paletle sevk edilir ve 1m'lik parçalar halinde satılır

AKSESUARLAR



Sonlama kapağı/sondan çıkış

Ø 250

NDDR302

Yandan/alttan çıkış (vidalarla beraber gönderilir)

Yandan Ø 200

SBDR20

10

Alttan Ø 315

SEDR30

GÜVENLİ KİLİTLEME SİSTEMİ



Güvenlik kilidi için 24'lü civata seti

VISDRI

S1

Güvenlik kilidi anahtarı

CLEDRI

S1

ÇAMUR TUTUCU



Ekso çamur tutucu, alt kottan çıkış ile

Genişlik 300 - çıkış Ø 315

PS300E

Ekso çamur tutucu, üst kottan çıkış ile

Genişlik 300 - çıkış Ø 315

PS300EH

E600
YÜKSEK TEKERLEK YÜKÜNE
MARUZ KALAN TRAFİK ALANLARI

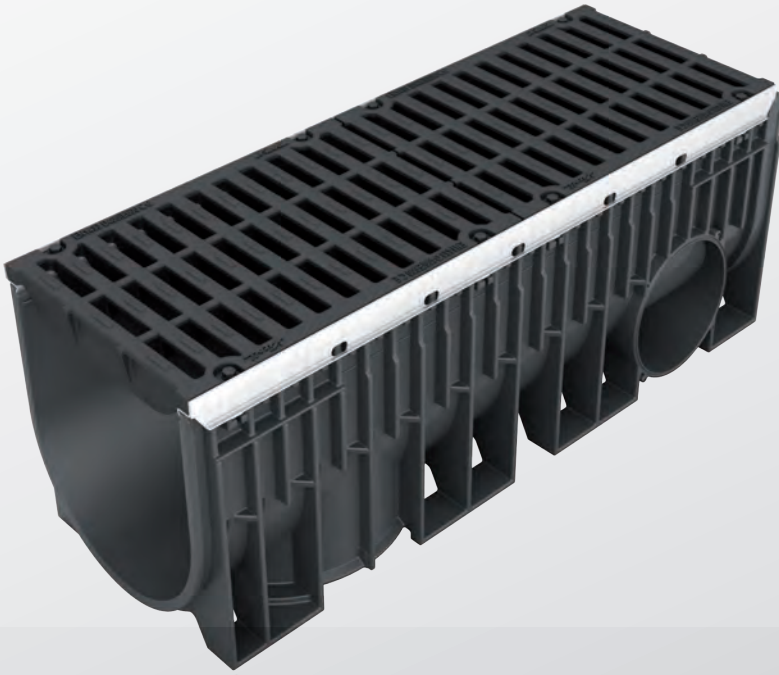

Tüm dokümanlarımızı sitemizden
indirebilirsiniz : www.nicoll.fr

Kenadrain® drenaj kanallarının yeni serisi E600

Çevre

YENİ

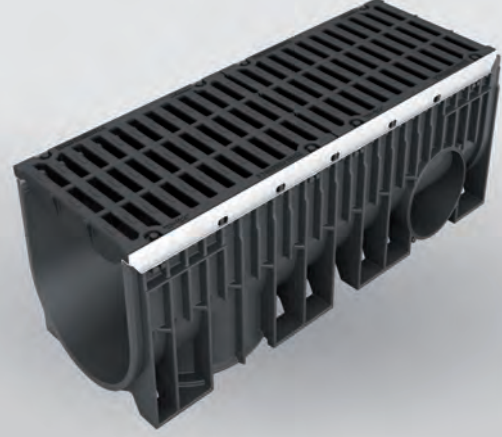

Kenadrain® drenaj kanallarının yeni serisi, ciddi aks yüklerine (E600 yük sınıfı) maruz kalan alanlar için tasarlanmış olup, iç genişliği 100'den 300'e kadar olan ölçülerde kullanımı mümkün kılar.

Avantajlar :

- Dayanıklı : NF EN 1433'e uygun
- Verimli : mükemmel hidrolik kapasite
- Pratik : Izgaraları önceden kilitlemiş halde kullanıma hazır drenaj kanalı
- Güvenli : Hareketi kısıtlı insanların erişim gereksinimlerine uygun şekilde kayma direnci ve yüksek mekanik dayanım
- Uzun ömürlü : kimyasal etmenlere karşı direnç
- Estetik ve fonksiyonel : Mat siyah renkli yenilikçi tasarım

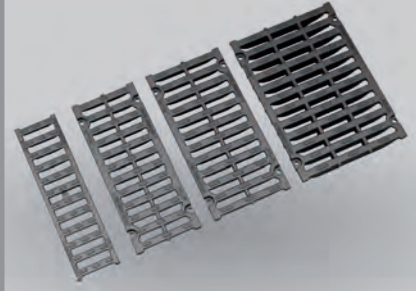

HİDROLİK DRENAJ KANALLARI - E600

Kenadrain® HD - İç genişlik 100

YENİ !



1m boyunda kanal ve 2 döküm ızgara, galvanizli çelik kenar profili ile birlikte
Yükseklik 2 - 170 mm
Kilitleme : her ızgara için 1 vida ve galvanizli kilitlem bar

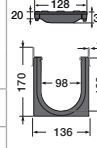

DR102EF

PFR102EF

40m'lik paletle sevk edilir ve 1m'lik parçalar halinde satılır

40 m'lik palet halinde

E600 sınıf kanallar fumigasyonlu paletlerde mevcuttur.

AKSESUARLAR



Sonlama kapağı/sondan çıkış

Yükseklik 2 - Ø 100

NTDR102

10

Yükseklik 2 - Ø 110

NVDR102

10



Yandan/alttan çıkış (vidalarla beraber gönderilir)

Yandan veya alttan Ø 100

STDR10

10

Yandan veya alttan Ø 110

SVDR10

10

Yandan veya alttan Ø 125

SXDR10

10



Kademe bağlantısı

SAB10

GÜVENLİ KİLİTLEME SİSTEMİ



Güvenlik kilidi için 24'lü civata seti

VISDRI

S1

Güvenlik kilidi anahtarı

CLEDRI

S1

ÇAMUR TUTUCU



Ekso çamur tutucu, alt kottan çıkış ile

Genişlik 100 - çıkış Ø 125

PS100X

4

Genişlik 100 - çıkış Ø 110

PS100V

4

Ekso çamur tutucu, üst kottan çıkış ile

Genişlik 100 - çıkış Ø 125

PS100XH

Genişlik 100 - çıkış Ø 110

PS100VH

HİDROLİK DRENAJ KANALLARI - E600

Kenadrain® HD - İç genişlik 150

YENİ !



1 m boyunda kanal ve 2 döküm ızgara, galvanizli çelik kenar profili ile
Kilitleme : her ızgara için 4 vida

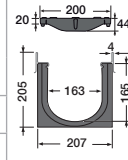

DR152EF

30 m'lik palet halinde

PFR152EF

30m'lik paletle sevk edilir ve 1m'lik parçalar halinde satılır

E600 sınıf kanallar fumigasyonlu paletlerde mevcuttur.

AKSESUARLAR



Sonlama kapağı/sondan çıkış

Ø 125

NXDR152

10



Yandan/alttan çıkış (vidalarla beraber gönderilir)

Yandan Ø 125

SXDR10

10

Alttan Ø 160

SZDR20

10

GÜVENLİ KİLİTLEME SİSTEMİ



Güvenlik kilidi için 24'lü civata seti

VISDRI

S1

Güvenlik kilidi anahtarı

CLEDRI

S1

ÇAMUR TUTUCU



Ekso çamur tutucu, alt kottan çıkış ile

Genişlik 150 - çıkış Ø 160

PS150Z

2

Ekso çamur tutucu, üst kottan çıkış ile

Genişlik 150 - çıkış Ø 160

PS150ZH

Kenadrain® HD - İç genişlik 200

YENİ !



1m boyunda kanal ve 2 döküm ızgara, galvanizli çelik kenar profili ile birlikte
Kilitleme : her ızgara için 4 vida

20 m'lik palet halinde

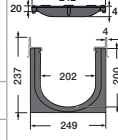

DR202EF

PFR202EF

20m'lik paletle sevk edilir ve 1m'lik parçalar halinde satılır

E600 sınıf kanallar fumigasyonlu paletlerde mevcuttur.

AKSESUARLAR



Sonlama kapağı/sondan çıkış

Ø 160

NZDR202

10



Yandan/alttan çıkış (vidalarla beraber gönderilir)

Yandan Ø 160

SZDR20

10

Alttan Ø 200

SBDR20

10

GÜVENLİ KİLİTLEME SİSTEMİ



Güvenlik kilidi için 24'lü civata seti

VISDRI

S1

Güvenlik kilidi anahtarı

CLEDRI

S1

ÇAMUR TUTUCU



Ekso çamur tutucu, alt kottan çıkış ile

Genişlik 200 - çıkış Ø 200

PS200B

2

Ekso çamur tutucu, üst kottan çıkış ile

Genişlik 200 - çıkış Ø 200

PS200BH

HİDROLİK DRENAJ KANALLARI - E600

Kenadrain® HD - İç genişlik 300

YENİ !



1m boyunda kanal ve 2 döküm ızgara,
galvanizli çelik kenar profili ile birlikte
Kilitleme : her ızgara için 4 vida

9 m'lik palet halinde

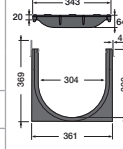

DR302EF

PFR302EF

9m'lik paletle
sevk edilir ve
1m'lik parçalar
halinde satılır

E600 sınıf kanallar fumigasyonlu paletlerde mevcuttur.

AKSESUARLAR



Sonlama kapağı/sondan çıkış

Ø 250

NDDR302

Yandan/alttan çıkış (vidalarla beraber gönderilir)

Yandan Ø 200

SBDR20

10

Alttan Ø 315

SEDR30

GÜVENLİ KİLİTLEME SİSTEMİ



Güvenlik kilidi için 24'lü civata seti

VISDRI

S1

Güvenlik kilidi anahtarı

CLEDRI

S1

ÇAMUR TUTUCU



Ekso çamur tutucu, alt kottan çıkış ile

Genişlik 300 - çıkış Ø 315

PS300E

Ekso çamur tutucu, üst kottan çıkış ile

Genişlik 300 - çıkış Ø 315

PS300EH



NICOLL ÖZEL İMALAT SERVİSİ

Uzmanlığımız sizin hizmetinizde

BÜTÜN ÖZEL PARÇA TALEPLERİNİZ İÇİN :

- Nicoll tüm özel parça taleplerinizi karşılamak için "özel imalat" servisi sunuyor.
- Teknik ekimimiz her çeşit özel isteği değerlendirmeye alır.
- Yüksek performanslı üretim tesisimiz, istenilen üründen istenilen miktarda üretim yapabilir.

Çarpı şekilli kanal



Kavisli kanal
(göbekli kavşaklar
ve stadyumlar için)

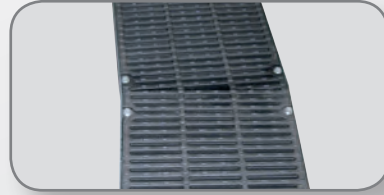

Birbirine geçmeli kesim

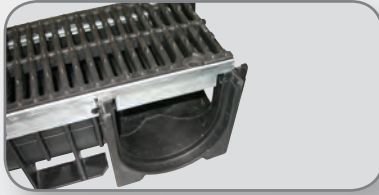

Çoklu kesite sahip kanal



NICOLL know how

Bütün özel parçalar, mükemmel bir sonuç elde etmek için uzmanlar tarafından robotik sistemler ve yüksek hassasiyetli araçlar kullanarak üretilir.

Nicoll' ün bir plastik işleme uzmanı olarak, tam sizin stediğiniz gibi bir ürün üreteceğine emin olabilirsiniz.

NICOLL servis

Proje müdürlerimiz ve satış mühendislerimiz başlangıç tasarımından kurulumu kadar projenizin her safhasında sizi bilgilendirecek ve size tavsiyelerde bulunacaklardır :

- Uygulama çizimleri, tasarım desteği
- Hızlı gönderi
- Teknik destek

Nicoll İhracat Departmanı
Tel : +33 (0)2 41 63 73 83 - Fax : +33 (0)2 41 63 73 57
e-mail : export.nicoll@alixaxis.com

Nicoll

TÜRKİYE DİSTRİBÜTÖRÜ

DEGORA
YAPI MALZEMELERİ LTD. ŞTİ.

Girne Mah. Irmak Sk. Küçükyalı İş Merkezi H Blok No:9
34852 Maltepe / İstanbul
Tel: 0 [216] 367 19 68 Fax: 0 [216] 367 19 24
info@degora.com www.degora.com

www.nicoll.fr



Genel merkez ve fabrikalar 37, rue Pierre et Marie Curie - BP 10966 - 49309 CHOLET Cedex//tel. +33(0)2 41 63 73 83 - Fax +33(0)2 41 63 73 73 - www.nicoll.fr
Döküman talepleri : info@nicoll.fr // Teknik talepler : tech-com.nicoll@alixis.com // SAS (PLC) with a working capital of 7 683 431 € - 060 200 128 RCS Angers

an **OAliaxis** company